

User Instruction Manual

Oxford® Journey

To avoid injury, read user manual prior to use.

Manuel de l'utilisateur

Oxford® Journey

Afin d'éviter tout accident, veuillez lire attentivement la notice avant utilisation.

Manual de Instrucciones

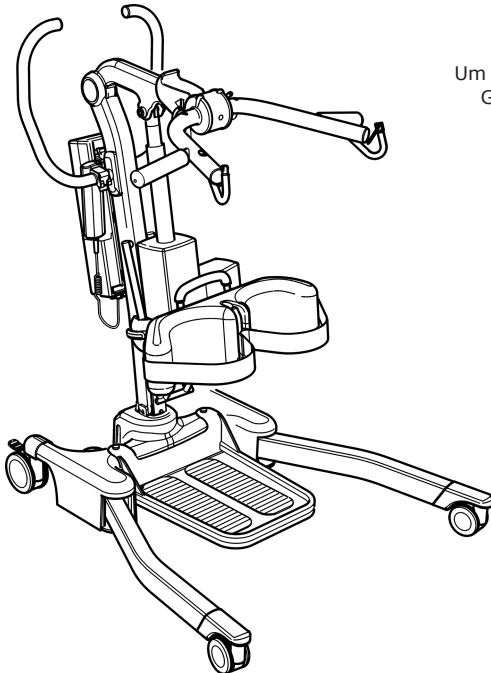
Oxford® Journey

Para evitar posibles daños, lea previamente el manual de usuario.

Benutzerhandbuch

Oxford® Journey

Um Verletzungen zu vermeiden, lesen Sie bitte die Gebrauchsanweisung vor der ersten Benutzung.

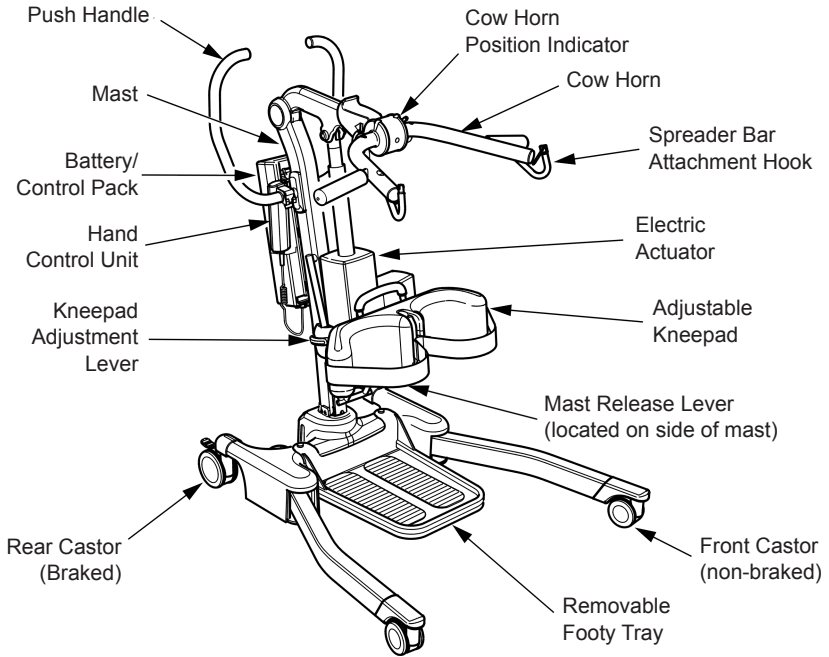


Contents

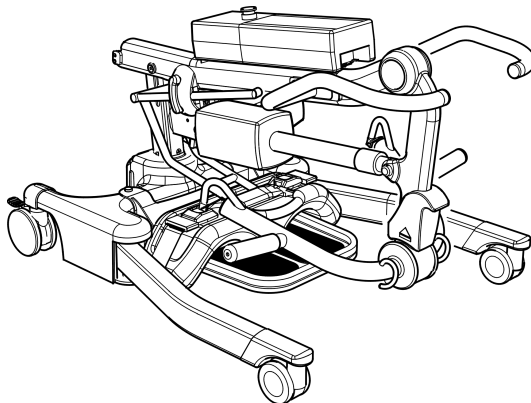
1. The Oxford Journey Patient Lift	3
2. Introduction: About Your Lift	4
3. Assembly & Commissioning Instructions	5
4. Sling Guide	10
5. Lifting With Your Oxford Journey.....	12
6. Smart Monitor & Handset	14
7. Operating Instructions	18
8. Safety Precautions	21
9. Charging Instructions.....	23
10. Maintenance Schedule & Daily Check List	25
11. Technical Specifications	27
12. Warranty	30

1. The Oxford Journey Patient Lift

Ready for use position



Storage position



2. Introduction: About Your Lift

Each Journey lift is fully assembled, load tested and certified before being packed/shipped.

The packing consists of a strong, purpose built carton to ensure the safe arrival of the lift. A number of documents are supplied in a wallet, and packed with each lift and should be kept safely for future reference:

- TEST CERTIFICATE
- USER MANUAL
- PACKING CHECK LIST
- DEALER GUARANTEE CARD (Europe only)
- CUSTOMER SATISFACTION CARD (Europe only)

The TEST CERTIFICATE is an important document and will be required for your insurance records. It is valid for six months but after it has expired the lift should be inspected and serviced as per the maintenance schedule.

Your authorised dealer can carry out servicing and periodic testing for those countries where this is a requirement (Europe). Please ensure your lift is included in their maintenance schedule. If you are at all unsure what your local market servicing requirements are, please check with your dealer, a local government agency and/or Joerns Healthcare.

The CE mark: The Oxford Journey carries the CE mark and complies with the following EC directives:



- Medical Device Directive (93/42/EEC)
- EMC Directive (89/336/EEC) (Electrics only)
- Low Voltage Directive (73/23/EEC) (Electrics only)

Statement of Intended Use (Journey)

The intended use of this lifting device is for the safe lifting and transfer of an individual from one resting surface to another (such as a bed to a wheelchair). Joerns Healthcare recommends that the transfer of a patient is fully risk assessed and conducted safely over a short distance only.

The Oxford Journey is suitable for patients in the SITTING position only who have a degree of weight-bearing ability but require assistance to stand. By removing the foot tray, the Oxford Journey patient lift can also be used as a walking aid following a careful risk assessment.

The Oxford Journey is designed to support and promote safe patient handling and transfer for both the patient and carer. It can be folded without the use of tools enabling it to be easily stored in environments where space is limited or to facilitate onward transportation in a vehicle with a suitably sized boot.

The Oxford Journey stand aid is designed to be used in conjunction with the Oxford range of slings. The examples of slings suitable for use with this device are listed as follows:

- Oxford Standing Sling
- Oxford Transport Sling

Expected Service Life

Oxford Professional lifts are designed and tested for a minimum service life of ten (10) years, subject to the use and maintenance procedures stated in this manual. Use, other than in accordance with these instructions, may compromise service life.

3. Assembly & Commissioning Instructions

Carton Contents

Place the carton in a clear working area and open carefully. The carton contains:

- OXFORD JOURNEY LIFT
- BATTERY PACK
- WALLET CONTAINING DOCUMENTS
- CHARGING LEAD
- HAND CONTROL
- DESK TOP CHARGER/STAND

WARNING

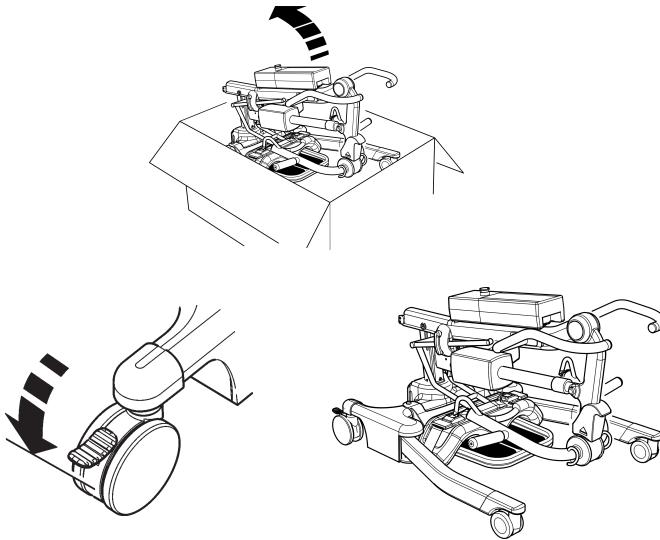
The Oxford Journey is heavy and will need to be lifted with care. You may need assistance to lift the Oxford Journey from the carton.

Assembly Instructions

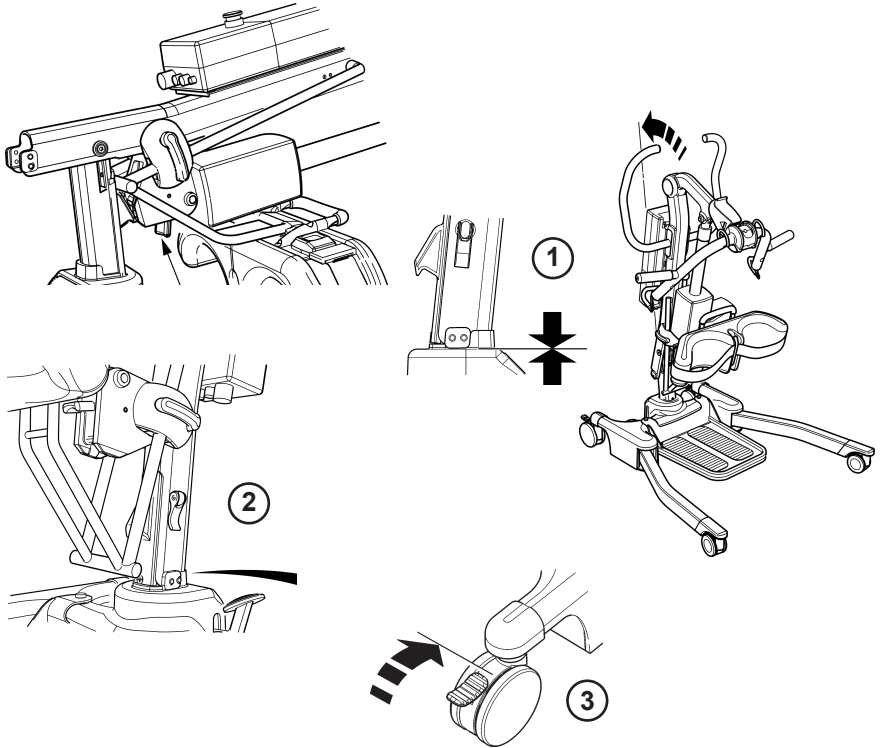
The Oxford Journey is delivered in its folded/storage position; the following assembly process demonstrates the 3 easy steps required to take the Oxford Journey from its storage position to its ready for use position. This process is carried out with no additional tools required.

1. Remove all the parts from the carton and place on the floor, taking care to protect the finish from damage.

Lift the Oxford Journey carefully from the carton. Lie the lift flat on the floor and ensure the rear castors are securely locked.



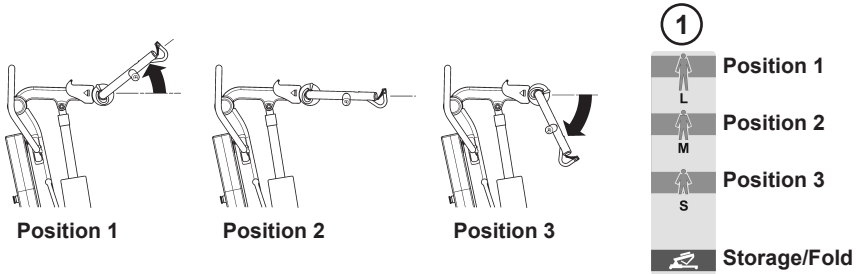
2. To unfold the Oxford Journey into its ready-to-use position, raise the mast assembly upright. This is achieved by pressing the mast release button located under the actuator (as shown). This will release the mast assembly and allow the mast to be raised. Using the top of the push handle, raise the mast to its upright position and locate the mast into the slot (1). Once the mast is firmly located, use the mast locking lever to secure the mast. This is achieved by pushing the mast locking lever down towards the mast surface (2). Finally, release braked castors at the rear and the Oxford Journey is ready for use (3).



⚠ CAUTION

Avoid trapping fingers. Keep fingers away from the end of the mast when inserting into the mast slot. Tighten the mast-locking device, and unlock the braked castors at the rear.

3. Adjust the cow horn mechanism into one of three positions to suit either the patient task and/or environment. To adjust the cow horn, simply pull the trigger backwards towards the rear of the lift while holding the cow horn. Then select the desired position as indicated on the positioning decal (1) and release the trigger to lock. The lift is now ready for operation.

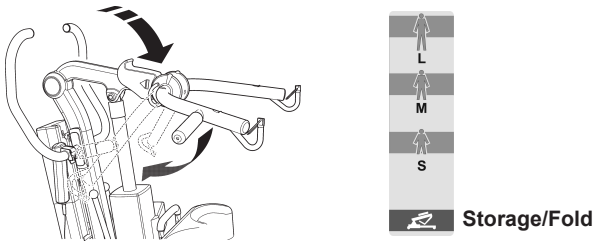


NOTE: See page 12 for cow horn position guidelines.

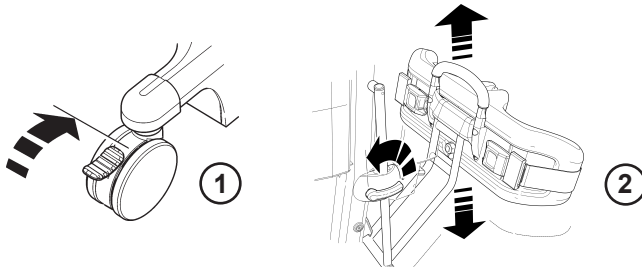
Disassembly

To disassemble and store the Oxford Journey follow the four easy steps shown below; please note that no additional tools are required.

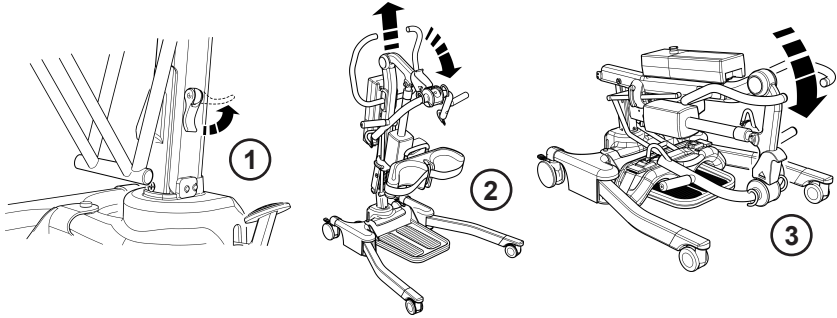
1. Lower the boom into its lowest possible position and adjust the cow horn to the storage/fold position (as shown).



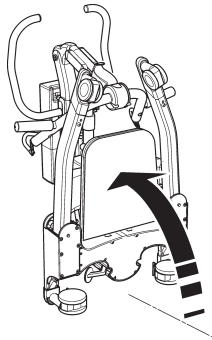
2. Ensure the rear castors are securely locked (1). Raise the knee pad to its upper most position (2).



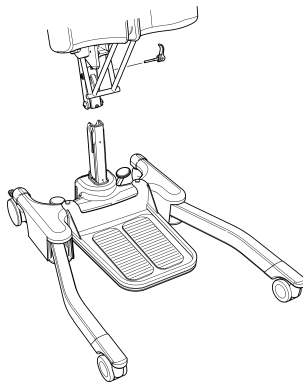
3. Unlock the mast-locking lever by pulling it outwards from the mast (1). Using the push handle lift the mast upwards and then slowly push downwards (2), carefully folding the mast assembly towards the legs until you hear a “Click” (3). The “Click” indicates the mast is now in its locked position.



4. When folded, lift the Oxford Journey upright using the legs and push handle as a guide.



NOTE: If you wish to separate the mast and boom completely from the base and legs, undo the mast-locking lever fully (remove pin assembly from mast) and lift the mast and boom completely free from the base. Be careful not to lose the mast lock lever and location spindle.

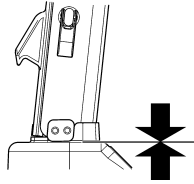


⚠ CAUTION

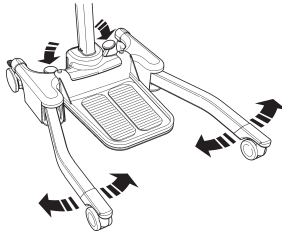
Care should be exercised when folding/unfolding the Oxford Journey as there is a possible danger of trapping the fingers etc. Please follow the instructions carefully and ask for assistance if you are unsure of the correct procedure.

ALWAYS CHECK THE FOLLOWING BEFORE OPERATION:

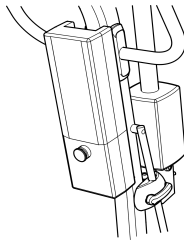
- The mast is fully locked into position (see assembly instructions, page 6).



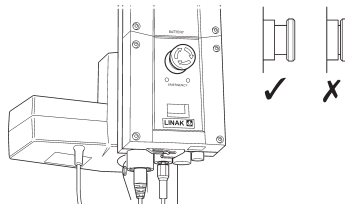
- The legs of the lift open and close freely (Using foot pedals).



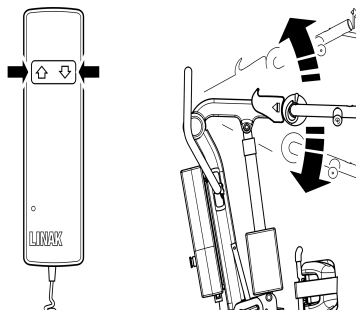
- The power pack is fitted to the lift and the latch holding the power pack in place is fully engaged. A "Click" should be heard when it is in place.



- The red emergency stop button, located on the control box, is in the RUN (out) position.



- The up and down buttons on the hand control lower and raise the boom correctly.



4. Sling Guide

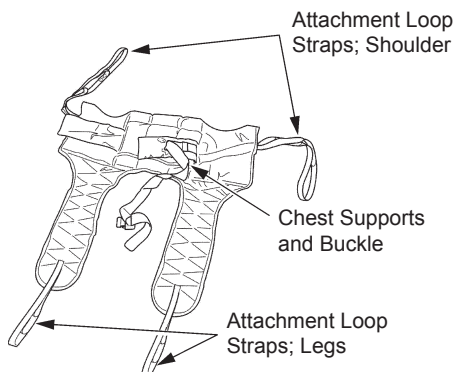
The Oxford Journey is suitable for patients in the SITTING position. The slings suitable for this device are listed as follows:

- * Oxford Transport sling (various sizes available)
- * Oxford Standing sling (various sizes available)

USER GUIDE FOR STANDAID SLINGS

Both the Transport and Standing sling are easy fit slings, suitable for standing and supporting. They are not a general purpose sling. Patients must always be assessed for suitability by a qualified person.

Transport Sling

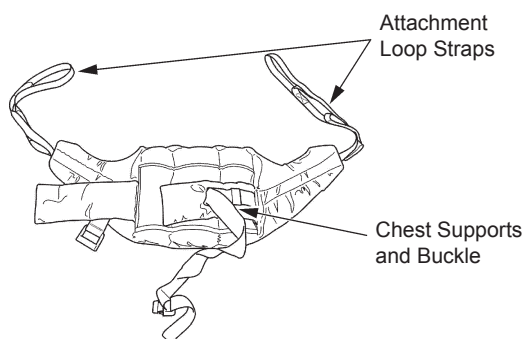


Fitting Instructions

Feed the sling down the back of the patient leaving the top of the commode aperture at the base of the spine. Check the roll part of the sling is square across the patient's back. Attach the support strap around the chest of the patient. This strap need not be tight. It is there to hold the sling in position while attaching the loops to the Standaid. It may be left off altogether if preferred. Ensure patient's arms are on the outside of the sling (refer to Fig. C, page 13).

Raise the patient's leg and feed the leg strap under and up between the legs. Ensure the sling is not twisted or creased under the thigh. Repeat this procedure for the other leg. Attach the loops on the roll parts of the sling to the white hooks at the end of the handgrips. Without crossing the loops on the leg straps, attach to left and right hooks on the lifting fork. You would normally use the middle of the three loops. The patient is now ready to be raised from the seat. Once clear of the seat, the patient will be more comfortable if lowered back in to the sitting position. Joerns Healthcare recommends that slings be checked regularly and particularly before use for signs of fraying or damage. Do not use slings that are worn or damaged.

Standing Sling



Fitting Instructions

Place the sling down behind patients back between base of shoulder blades and bottom of rib cage. Attach the support straps around the front of the patient. This strap need not be tight. It is there to hold the sling in position whilst attaching the sling to the Standaid. It may be left off altogether if preferred. Ensure that the patient's arms are outside the sling (refer to Fig. A, page 13).

NOTE: For detailed fitting instructions, please refer to the user guide supplied with each sling.

⚠ WARNING

Joerns Healthcare recommends that slings be checked regularly and particularly before use for signs of fraying or damage. **DO NOT** use slings that are worn or damaged.

⚠ WARNING

OXFORD RECOMMENDS THE USE OF GENUINE OXFORD PARTS. Oxford sling and lift products are designed to be compatible with one another. For country specific guidance on sling use and compatibility, please refer to the sling label or contact your local market distributor or Joerns Healthcare.

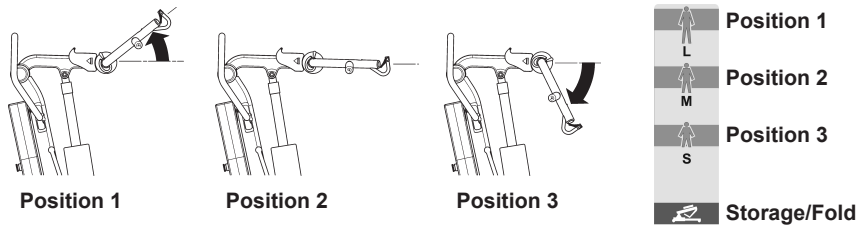
⚠ WARNING

Refer to maximum weight capacity of lift. Sling capacity is limited by the maximum capacity of the lift.

5. Lifting With Your Oxford Journey

The Oxford Journey has an adjustable cow horn. This allows the carer to position the cow horn in a comfortable position to suit the patient or environment. The cow horn has 3 positions. Position 1 is more suitable for a large/taller patient, position 2 is more suitable for a medium/average size patient and position 3 is more suitable for a shorter/pediatric patient or when standing a patient from a low chair. (Please note, these are guidelines only, it may be necessary to adjust according to patient comfort). To adjust the cow horn, simply pull the trigger backwards towards the rear of the lift whilst holding the cow horn. Then select the desired position as indicated by the positioning decal and release trigger to lock. The cow horn has 3 alternative positions for lifting and a further one for the storage/fold position.

Cow Horn Lift Positions



Lifting from a sitting position

Select the most suitable cow horn position to suit the patient or environment. Once complete, position the Standaid so that the patient's feet fit in the foot tray and the knees rest against the kneepad. The optimal position for the kneepad is just below the patella. Adjust the kneepad accordingly and fit the safety belt if required. If not required, the safety belt can be detached and stored away.

Attach the loops of the sling to the grey hooks at the end of the Oxford Journey handgrips. The patient's hands should be placed on the handgrips (see Fig A or C). Prior to lifting make a visual check to ensure the loops of the sling are secure and in place. Then, push the UP button on hand control to raise the patient to the standing position (see Fig B or D).

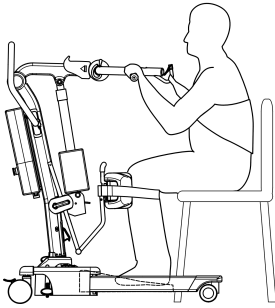
Standing Sling:

Fig. A

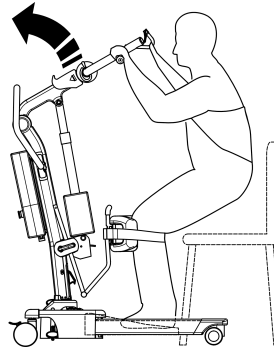


Fig. B

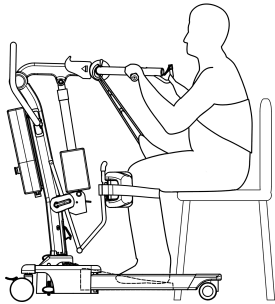
Transport Sling:

Fig. C

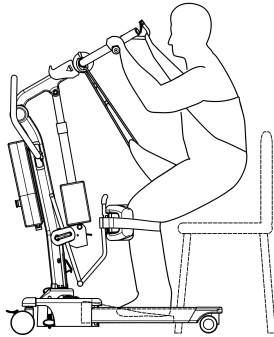


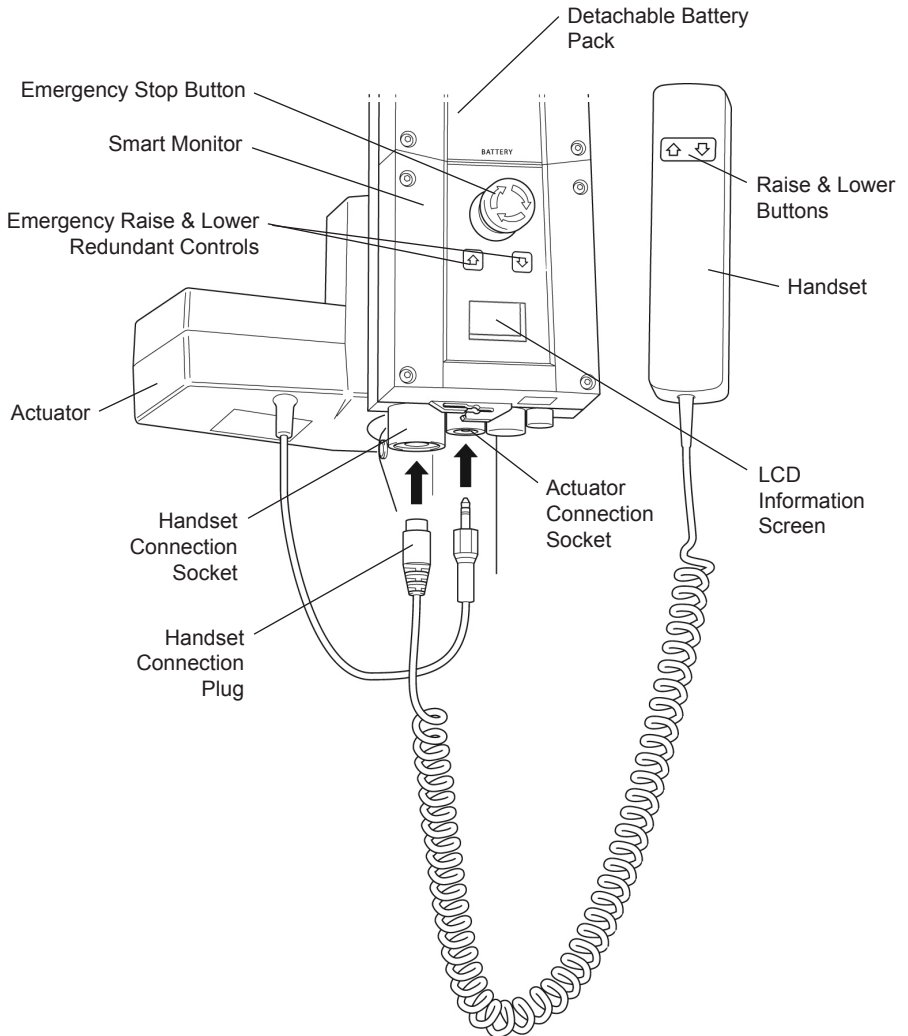
Fig. D

NOTE: Joerns Healthcare recommends a risk assessment be completed before carrying out your lifting operation.

⚠ WARNING

If using the Oxford Journey for gait training, the foot tray should be removed and a thorough risk assessment carried out to ascertain suitability prior to lifting.

6. Smart Monitor & Handset



Intended Use

The Oxford Smart Monitor is a control system for Oxford Hoists. The Smart Monitor stores useful servicing information about the hoist that can be recalled when required. This servicing information includes:

- Number of patient lift cycles
- Total work done by actuator
- Number of lift overloads (attempted lifts above the safe working load)
- Number of days since last service interval

The Oxford Smart Monitor contains a microprocessor inside making it possible to read out service data via the on-board LCD screen.

Features

- Data collection in the control box with data display via LCD screen
- Work counter
- Intelligent cycle counter
- Service indicator
- Service interval indicator
- Overload information
- 3 step battery indicator




Benefits

- Improved safety for both patient and carer
- Accurate service data available at the touch of a button
- Optimised product life time
- Ease of maintenance for engineers and service technicians
- Fast and easy error identification

LCD Display Screen

The Oxford Smart Monitor has the option to read out information via the LCD display screen. It is possible to read out total lifting cycles, total work done, overloads and number of days since last service, which can be used to quickly and easily evaluate the condition of the lift actuator.

This information is accessed by a ½ second press on the 'UP' button on the User handset or redundant 'UP' button on the Smart Monitor.

	12034	—	Total Lifting Cycles
A*S	1257000	—	Total Work Done (Amps * Seconds)
	7	—	Number of Overloads
	90/180	—	Number of Days (since last service) / Number of Days (between services)

Service & Usage Information



When it is time for a service, the service symbol will appear on the display. In addition, when the user handset is activated, the Smart Monitor will give an audible signal giving notice to users that a service is required.

The service symbol will be displayed each time the raise or lower keys are depressed on the User handset. When the service symbol is displayed, contact your authorised service provider immediately to arrange a service.

You may continue to use your lift for a short period of time until a service has been carried out.

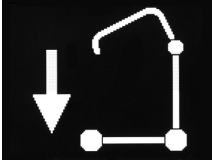


If the lift stops because of an overload (an attempt to lift more than the safe working load) the overload symbol will appear on the LCD display and the lift will cease to operate until the additional load (above the SWL) has been removed.

WARNING

If the LCD display screen on your Smart Monitor has recorded an overload, Joerns Healthcare recommend that ALL routine daily checks are carried out on the lift prior to further use (for a list of daily checks, please refer to your lift user manual). Joerns Healthcare also recommend that you contact your authorised Oxford service provider for additional guidance.

On-Board Redundant Controls

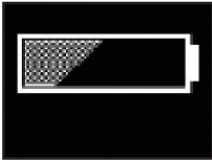


On-board redundant controls enable the lift to be raised or lowered in the event of an emergency.

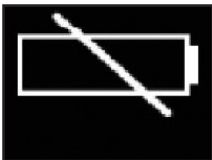
Battery Information



The display showing full battery means that the battery is fully charged and the lift is ready for use.



The display showing a half empty battery indicates that it is time to charge the battery.



The empty battery symbol showing on the display indicates that the battery has no capacity left and should be placed on charge immediately.

WARNING

To avoid possible permanent damage to the battery, the battery should be placed on charge as soon as the display indicates the half empty battery symbol.

7. Operating Instructions

1. Leg Adjustment

The legs on the Oxford Journey are adjustable for width. The legs can be opened to enable access around armchairs or wheelchairs. For transferring and negotiating narrow doorways/passages, the lift legs should be in the closed position. To achieve the adjustment, the leg adjuster pedal, located at the rear of the base, is compressed right (DOWN) to open the legs outwards and left (UP) to close the legs. The adjustment can be carried out with the patient in the lift, but whether loaded or unloaded the adjustment should be made when the lift is moving.

2. Castors and Braking

The lift has two braked castors, which can be applied for parking. When lifting, the castors should be left free and un-braked. The lift will then be able to move to its natural centre of gravity. If the brakes are applied, it is the patient that will swing to the centre of gravity and this may prove disconcerting and uncomfortable.

3. Raising & Lowering The Boom

A powerful electric actuator that is controlled by a simple hand control unit achieves the movement of the boom. The hand control has two buttons with directional arrows UP and DOWN ↑↓. The actuator stops automatically at its limit of travel in both directions. The hand control plugs into a socket at the base of the control box.

4. Emergency Stop

The red Emergency Stop Button is located on the front of the control box and is activated by pressing it in. This will cut all power to the lift and will only be reset by twisting the button clockwise and releasing.

5. Redundant controls

All Oxford lifts are fitted with raise and lower buttons on the control box. These are located underneath the emergency stop button and can be used to lower/raise the patient should the hand control fail.

6. Mechanical Emergency Down

In the case of a complete electrical failure the electrical actuator is fitted with mechanical lowering device (RED BOSS). This will only operate when the lift is under load. The device must be pulled upwards to activate, and a slow descent will commence.

Note: The MINIMUM load required to manually lower the hoist using the mechanical emergency down function is 30 kg.

7. Batteries

A LOW VOLTAGE ALARM protects the batteries from deep discharge. This will sound when the batteries need recharging and the hand control is being operated. It will not sound independently of the hand control being operated. **DO NOT IGNORE THIS WARNING ALARM.** Complete the lifting operation and place the battery on charge (see charging instructions). The battery charge level is displayed by the indicator on the control box.

⚠ CAUTION

The battery, charger, hand control, control box and actuator should not to be opened by unauthorised personnel. (Contact your distributor for warranty and repairs).

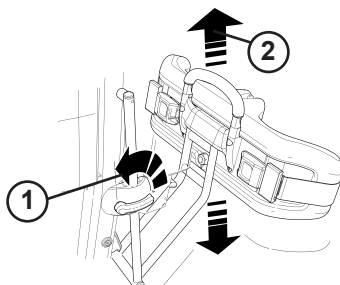
8. Slings

The Oxford Journey is suitable for patients in the SITTING, position. The slings suitable for this device are listed as follows:

- Oxford Transport sling
- Oxford Standing sling

9. Knee pad adjustment

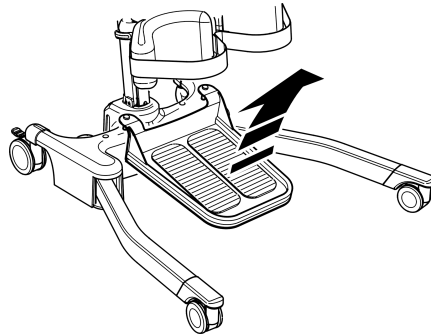
The Oxford Journey has an adjustable kneepad. It is recommended for safety and ergonomic reasons that any adjustment is carried out by holding the top of the adjustment handle. The range of travel is 10.2 inches (260mm). Adjustment is achieved by following two easy steps. STEP 1 turn the kneepad adjustment lever to the left to unlock. STEP 2 either push handle downwards or pull handle upwards to select correct position. Once the ideal position is found, simply turn the kneepad adjustment lever to the right to lock in place, NOTE: the lever can be operated from either side of the lift.



10. Removable footplate

The Oxford Journey has a removable footplate. To remove the footplate, move to the front of the Oxford Journey and lift the footplate upward from the middle of the base assembly.

NOTE: Be careful when removing the footplate from its low-seated position as it is heavy. Always use appropriate moving and handling techniques.

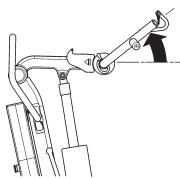


⚠ WARNING

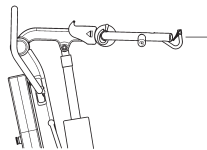
If using the Oxford Journey for gait training, the foot tray should be removed and a thorough risk assessment carried out to ascertain suitability prior to lifting.

11. Adjustable cow horn

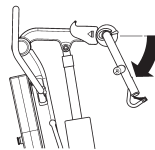
The Oxford Journey has an adjustable cow horn. This allows the carer to position the cow horn in a comfortable position to suit the patient or environment. The cow horn has 3 positions. Position 1 is more suitable for a large/taller patient, position 2 is more suitable for a medium/average size patient and position 3 is more suitable for a shorter/pediatric patient or when standing a patient from a low chair. (Please note, these are guidelines only, it may be necessary to adjust according to patient comfort). To adjust the cow horn, simply pull the trigger backwards towards the rear of the lift whilst holding the cow horn. Then select the desired position as indicated by the positioning decal and release trigger to lock. The cow horn has 3 alternative positions for lifting and a further one for the storage/fold position.



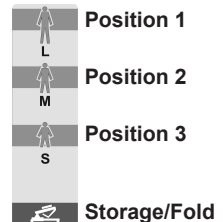
Position 1



Position 2



Position 3



Cow Horn Lift Positions

8. Safety Precautions

Please read and follow the safety precautions listed below. The operation and use of Oxford patient lifts is simple and straightforward. Following these few basic safety precautions will make lifting operations easy and trouble free.

READ AND UNDERSTAND THE USER INSTRUCTION MANUAL BEFORE USING YOUR Oxford Journey

⚠ WARNING

- **ALWAYS** plan your lifting operations before commencing.
- **ALWAYS** carry out the **DAILY CHECK LIST** before using the lift.
- **ALWAYS** familiarise yourself with the operating control and safety features of a lift before lifting a patient.
- **DO NOT** use a sling unless it is recommended for use with the lift.
- **ALWAYS** check the sling is suitable for the particular patient and is of the correct size and capacity.
- **NEVER** use a sling, which is frayed or shows signs of damaged.
- **ALWAYS** fit the sling according to the instructions provided (user instructions).
- **DO NOT** exceed the safe working load.
- **ALWAYS** check the safe working load of the lift is suitable for the weight of the patient.
- **ALWAYS** carry out lifting operations according to the instructions in the user manual.
- **NEVER** disconnect or bypass a control or safety feature because it seems easier to operate the lift.
- **DO NOT** attempt to manoeuvre the lift by pushing on the mast, boom or patient.
- **ALWAYS** manoeuvre the lift with the handle / foot push pad provided.
- **ALWAYS** lower the patient to the lowest comfortable position before transfers.
- **DO NOT** push a loaded lift at speed, which exceeds a slow walking pace (3 Km/hour 0.8 metres/second).
- **DO NOT** push the lift over uneven or rough ground. Particularly if loaded.
- **DO NOT** attempt to push/pull a loaded lift over a floor obstruction.
- **NEVER** force an operating/safety control. All controls are easy to use and do not require excessive force.
- The **MINIMUM** load required to manually lower the hoist using the mechanical emergency down function is 30 kg.
- **DO NOT** park a loaded lift on **ANY** sloping surface.
- **DO NOT** use electric lifts in a shower.
- **DO NOT** charge an electric lift in a bathroom or shower room.

- **DO NOT lift a patient unless you are trained and competent to do so.**
- **DO NOT use the lift, or allow the lift to be used, for any other purpose.**
- **DO NOT bump the lift down steps, loaded or unloaded.**
- **DO NOT attempt to negotiate a loaded lift on a slope, which exceeds 1:12 (approximately 5 degrees).**
- **DO NOT attempt to negotiate a slope without a second helper being present.**
- **DO NOT use in a wet or corrosive environment such as poolside locations.**

9. Charging Instructions

When the power pack needs charging it is removed from the lift and fitted to an off board charging unit.

Joerns Healthcare recommend an additional battery pack is purchased, so that one pack can be on charge at all times.

1. Remove the power pack from the lift. The pack is retained by a simple latch at the top of the power pack. Lift the latch and the power pack will be released.
2. Fit the power pack to the charging unit. The location and latching of the power pack to the charger is the same system as used on the lift.
3. Plug the charger mains plug into a suitable mains outlet and switch the mains supply ON.
4. Charging is automatic and will fully charge the batteries over a period of four (4) hours.

Note: Even if the charger is left plugged in for extended periods it will not allow the batteries to overcharge.

- a) Green Light - Indicates main power is on.
- b) Yellow Light - Indicates battery is charging.
- c) Battery will be fully charged when yellow light goes off.

Note: It is recommended that the battery be charged immediately upon receipt.

5. To return the lift to service, switch OFF the mains supply and remove the power pack from the charger. Fit the power pack to the lift and make sure the latch holding the pack in place is fully engaged. "Click" in place. The charging of Oxford electric lifts is simple and straightforward, but it is important to follow the charging instructions closely. Please pay particular attention to the following points, they will help you avoid problems with discharged batteries.

WARNING

- **The battery, charger, hand control & control box are NOT to be opened by unauthorised personnel. (Contact your distributor for warranty and repairs).**
- **DO NOT touch battery/charger terminals.**
- **KEEP the batteries fully charged. Place the battery on charge whenever it is not in use. If it is more convenient to do so, place on charge every night. The charger will not allow the batteries to overcharge.**
- **NEVER run the batteries completely flat. As soon as the audible warning sounds, complete the lifting operation in hand and place on charge.**
- **To avoid possible permanent damage to the battery, the battery should be placed on charge as soon as the display indicates the half empty battery symbol.**
- **NEVER store the battery for long periods without regular charging throughout the storage period.**
- **ALWAYS make sure the mains power to the charger is switched off before connecting or disconnecting the battery pack.**
- **NEVER leave the battery pack connected with the charger mains power switched off.**

-
- **DO NOT** leave the charger switched on with the battery disconnected.
 - **DO NOT** use the lift while charging is taking place.
 - **CHECK** the lift is not charging before moving as the electrical connection may be damaged.
 - **NEVER** disconnect the charger plug by pulling on the cable.
 - **BE CAREFUL** not to trip over the charge lead.
 - **DO NOT** charge an electric lift in a bathroom or shower room.

10. Maintenance Schedule & Daily Check List

All Oxford products are designed for minimum maintenance, however some safety checks and procedures are required. Schedules of DAILY tasks are detailed below. Daily checks and a six monthly service, inspection and test will ensure a lift is kept in optimum safe working condition. A list of spare parts is available upon request.

The **LOAD TEST** and certification should only be carried out by qualified personnel or an authorised service agent / dealer.

DAILY CHECK LIST:

Joerns Healthcare strongly recommends the following checks be carried out on a daily basis and before using lift.

- MAKE sure the lift moves freely on its castors.
- EXAMINE the spreader bar (cow horns) is firmly attached to the boom.
- EXAMINE the sling hooks and attachment clips on the spreader bar and boom for excessive wear.
- MAKE sure the legs open and close correctly.
- OPERATE the hand control to confirm the boom raises and lowers satisfactorily.
- CHECK the operation of the emergency stop button.
- EXAMINE slings for fraying or other damage. DO NOT use any sling if damaged.
- CONFIRM the lift is not giving a low battery alarm when the hand control is operated. If the alarm sounds, DO NOT use and place the battery on charge immediately.

MAINTENANCE, INSPECTION AND TEST

Joerns Healthcare recommends a thorough inspection and test of the Oxford Journey lift and lifting accessories; slings, etc. are carried out on a regular basis. Inspection frequency varies depending on locality, so you must check with your dealer or local government agency as appropriate regarding how often an inspection is required. The examination and test should be conducted according to the recommendations and procedures provided in this manual. Whenever possible Joerns Healthcare recommends maintenance, inspection and certified testing is carried out by authorised service agent / dealers only.

NOTE: These recommendations are in compliance with the requirements of 1998 No2307 Health and Safety: The Lifting Operations and Lifting Equipment Regulations 1998. This is a UK regulation. Outside the UK please check your local country requirements.

***THESE CHECKS SHOULD INCLUDE:**

	Initially	Before Use	Service Intervals
1. BOOM: Check the attachment of the boom to the mast. Make sure there is only minimal side movement of the boom and the boom is free to rotate on the boom bearing.	✓	✓	✓
2. SLING ATTACHMENT POINTS: Examine the sling hooks and attachment clips on the spreader bar and boom for excessive wear.	✓	✓	✓
3. MAST: Check the operation of the mast-locking device. Make sure the mast fully engages into the socket.	✓	✓	✓
4. COW HORN: Check cow horn is engaged and in correct position.	✓	✓	✓
5. ACTUATOR: The actuator should require no maintenance other than checking for correct operation and listening for unusual noise.			✓
6. KNEE PAD: Check knee pad adjuster is fastened securely.	✓	✓	
7. SMART MONITOR: Check the function of the emergency stop button. Inspect the hand control socket for correct fitting. Check functioning of the hand control. Check the redundant controls and confirm they operate as intended. The MINIMUM load required to manually lower the hoist using the emergency lower function is 30 kg.	✓	✓	✓
8. BATTERIES: The batteries are housed in the power pack and should not require maintenance other than the regular charging as detailed in the charging instructions. Check that the connections remain clean.			✓
9. BATTERIES (Charging): Confirm the lift is not giving a low battery alarm when the hand control is operated. If the alarm sounds, do not use and place the battery on charge immediately.	✓	✓	
10. LEG ADJUSTMENT: Check the legs operate in both full extensions (inward/outward).	✓	✓	✓
11. CASTORS: Check all castors for firm attachment to the legs. Check for free rotation of the castor and the wheels.	✓	✓	✓
12. CLEANING: Using a damp cloth, wipe clean with ordinary soap and water and/or any hard surface disinfectant. Harsh chemical cleaners or abrasives should be avoided as these may damage the surface finish of the lift. Avoid wetting any of the electrical parts.		✓	✓
13. LOAD TEST: The load test should be carried out in accordance with the local market test procedures. It is strongly recommended the testing is carried out by an authorised service dealer.			✓
14. BASE AND WHEELS: Ensure base is even and level (all four wheels are on the floor).	✓	✓	✓
15. SLINGS: Check for wear and fraying.	✓	✓	✓
16. LUBRICATION: Lubricate pivot joints with a silicone based oil, including mast and boom connections, pedal assembly, spreader bar joint (only if required).			✓
17. HAND SET: Ensure plugged fully into controller.	✓	✓	

11. Technical Specifications

Safe Working Load	341 lbs.....	155 kgs
Maximum Overall Length	39.4 inches.....	1000 mm
Minimum Overall Length	36.8 inches	935 mm
Maximum Overall Height.....	63 inches	1600 mm
Minimum Overall Height.....	44.5 inches	1130 mm
Maximum Height to attachment point.....	60.2 inches	1530 mm
Minimum Height to attachment point.....	28.4 inches	720 mm
Turning Radius	45.1 inches.....	1145 mm
Legs Open - External Width	38.2inches	970 mm
Legs Open - Internal Width	34.5 inches	875 mm
Legs Closed - External Width	27.0 inches	685 mm
Legs Closed - Internal Width	22.2 inches	590 mm
Widest Point (between support handles)	26.8 inches	680 mm
Overall Height of Legs.....	4.3 inches	110 mm
Ground Clearance	1.2 inches	30 mm
Front Twin Castors	3.0 inches	75 mm
Rear Braked Castors.....	4.0 inches	100 mm

Weights

Mast, Base & Boom Assembly	82.4 lbs.....	37.4 kg
Power Pack	6.2 lbs.....	2.8 kg
Total	88.6 lbs.....	40.2 kg
Base Assembly (not inc battery).....	30.2 lbs.....	13.7 kg
Mast & Boom (not inc battery)	42.3 lbs.....	19.2 kg
Foot Tray	9.9 lbs.....	4.5 kg

NOTE: Manufacturing tolerances apply to all dimensions.

ELECTRICAL SPECIFICATIONS:

BATTERIES.....	24 volt Rechargeable sealed lead acid type
BATTERY CAPACITY.....	3.2 Ampere hours
CHARGER RATED INPUT.....	100 - 240 V AC/ 50/60 Hz
CHARGER RATED OUTPUT.....	29.5 VDC, Max. 19 W

ELECTRIC SHOCK PROTECTION

CHARGER.....	CLASS II (EN 60601-1)
LIFT	INTERNAL POWER SOURCE

DEGREE OF SHOCK PROTECTION

CHARGER.....	TYPE B (EN 60601-1)
LIFT	TYPE B (EN 60601-1)

ENVIRONMENTAL CONDITIONS:

Outside this environment functionality and safety may be compromised.

OPERATING:

TEMPERATURE	5°C to 40°C
RELATIVE HUMIDITY.....	20% to 90% @ 30°C - not condensing
ATMOSPHERIC PRESSURE.....	700 to 1060 hPa

STORAGE:

TEMPERATURE	-10°C to +50°C
RELATIVE HUMIDITY.....	20% to 90% @ 30°C - not condensing
ATMOSPHERIC PRESSURE.....	700 to 1060 hPa

IP RATINGS

CONTROL BOX	IPX4
ACTUATOR.....	IPX4
OFF BOARD CHARGER	IPX5
BATTERY	IPX5
HANDSET	IPX5

DUTY CYCLES

ACTUATOR.....	10% (2 min./18 min.)
CHARGER	Approx. 4 hrs.

ACOUSTICS

A-Weighted sound power level	60 dB (A)
------------------------------------	-----------

KEY SYMBOLS:

The following symbols are used on the charger, control unit and battery:



Type B equipment, as per EN 60601-1



Class 2 equipment



The disposal of the charging and control unit should not be mixed with general household waste



The disposal of batteries should not be mixed with general household waste.



The disposal of electronics should not be mixed with general household waste



For indoor use



ATTENTION, consult accompanying documents.

WEEE Producers registration number WEE/GG0464RZ

12. Warranty

Joerns Healthcare has an established network of reputable distributors, dealers and service providers who will be pleased to handle all your purchasing, warranty, repair and maintenance enquiries.

Our products are guaranteed for a period of 24 months from the date of manufacture or 24 months from the date of purchase if commissioned by an authorised dealer. This guarantee covers the lift's major structure, actuator and control box, handset, and battery for manufacturing defects/failures.

We recommend that all of our products are commissioned by your dealer and are supported by them for future servicing. The dealer or distributor operates the warranty programme; so it is important to keep a record of their name, address and telephone number so they can be contacted should any problem arise (Europe only).

Failure to comply to the lift's servicing schedule may result in your warranty being invalid.

If you are in doubt where your lift was purchased, Joerns Healthcare can trace the supplier if you quote the serial number of the lift.

REMEMBER Contact your distributor for purchases, warranty, repairs, servicing and certified maintenance.

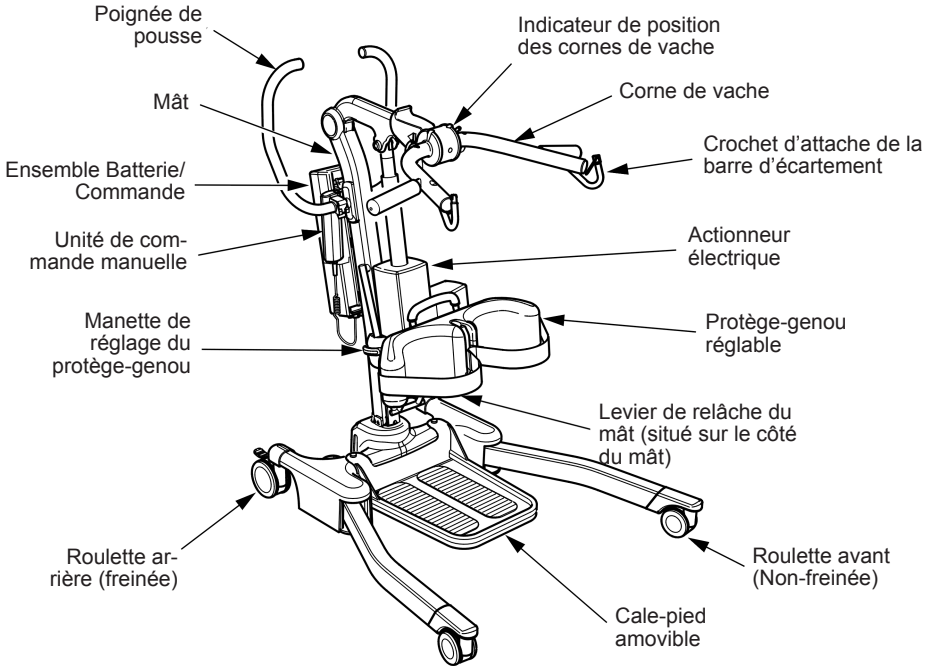
Your Dealer/Distributor:

Table des matières

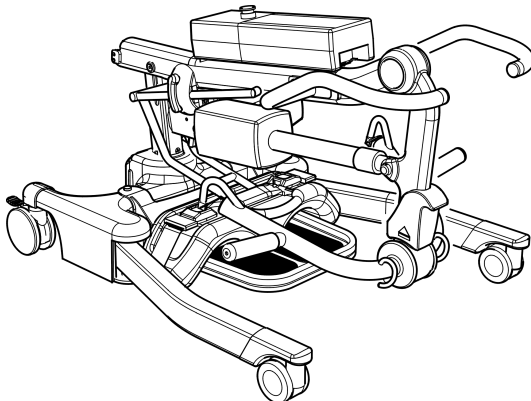
1. Lève-personne Oxford Journey.....	33
2. Introduction : A propos de votre lève-personne.....	34
3. Instructions de montage et de mise en service.....	35
4. Guide des courroies.....	40
5. Soulever le patient à l'aide du lève-personne Oxford Journey.....	42
6. Moniteur Smart et commande manuelle.....	44
7. Instructions de fonctionnement.....	48
8. Consignes de sécurité.....	51
9. Instructions de charge.....	53
10. Périodicité d'entretien et liste de contrôle quotidien.....	55
11. Spécifications techniques.....	57
12. Garantie.....	60

1. Lève-personne Oxford Journey

Position prêt à l'emploi



Position d'entreposage



2. Introduction : A propos de votre lève-personne

L'emballage se compose d'une boîte en carton robuste construite spécialement pour garantir l'arrivée de l'appareil intact à destination.

L'emballage de chaque lève-personne comprend une pochette contenant un certain nombre de documents qui doivent être conservés en lieu sûr au cas où ils devraient être consultés ultérieurement.

- CERTIFICAT D'ESSAI
- CARTE DE GARANTIE DU DISTRIBUTEUR (Europe uniquement)
- MANUEL D'UTILISATION
- CARTE DE SATISFACTION (Europe uniquement)
- LISTE DE VERIFICATIONS D'EMBALLAGE

Le CERTIFICAT D'ESSAI est un document important qui doit être conservé dans votre dossier assurance. Il est valide pendant six mois mais, après son expiration, le lève-personne doit être inspecté et entretenu selon le calendrier d'entretien.

L'entretien et les essais périodiques peuvent être effectués par votre revendeur agréé en cas de besoin (Europe). Assurez-vous que votre lève-personne est inscrit dans le calendrier d'entretien de votre revendeur. En cas d'incertitude concernant les normes d'entretien locales, veuillez vous renseigner auprès d'un organisme gouvernemental local et / ou de Joerns Healthcare.

Marque CE : Le lève-personne Oxford Journey porte le marquage CE et est conforme aux directives européennes suivantes :

- Directive « Dispositifs médicaux » (93/42/CEE)
- Directive « Compatibilité électromagnétique » (89/336/CEE)
- Directive « Basse tension » (73/23/CEE)

Déclaration d'utilisation prévue

L'usage prévu de cet appareil de levage consiste à lever et à transférer en toute sécurité un patient depuis un point à un autre (par ex. depuis un lit vers un fauteuil roulant). Joerns Healthcare recommande de toujours procéder à une évaluation des risques avant d'entreprendre le transfert d'un patient, et de limiter le transfert à de courtes distances.

Le lève-personne Oxford Journey est prévu pour les patients en position ASSISE seulement, capables de maintenir un minimum leur poids mais nécessitant une assistance pour se mettre en position debout. Pour utiliser le lève-personne Oxford Journey comme aide à la marche, il suffit de retirer le cale-pieds après avoir procédé à une évaluation des risques afin de déterminer l'adéquation du matériel à cet effet.

Le lève-personne Oxford Journey est prévu pour assurer et promouvoir la sécurité à la fois du patient et de l'aide-soignant. Il se plie sans outil, ce qui permet de le ranger en toute simplicité même dans des endroits où l'espace est limité ou pour faciliter le transport à bord d'un véhicule doté d'un coffre suffisamment grand.

Le lève-personne Oxford Journey est prévu pour être utilisé avec les différentes sangles Oxford. Les exemples de sangles compatibles avec ce matériel sont énumérés ci-dessous :

- Oxford Sangle pour la mise en position debout
- Oxford Sangle pour le transport

Durée de vie prévue

Les lève-personnes Oxford Professional sont conçus et testés pour une durée de vie minimum de dix (10) ans, si les consignes d'utilisation et d'entretien énoncées dans le présent manuel sont respectées. Toute utilisation non conforme aux consignes peut compromettre la durée de vie du matériel.

3. Instructions de montage et de mise en service

Contenu de la boîte

Placez la boîte sur une surface bien dégagée et ouvrez-la avec précaution. Elle contient :

- LÈVE-PERSONNE OXFORD JOURNEY
- BLOC DE BATTERIES
- UNE POCHETTE CONTENANT LES DOCUMENTS
- FIL DE CHARGE
- UNE COMMANDE MANUELLE
- CHARGEUR / SUPPORT POUR BUREAU

⚠ AVERTISSEMENT

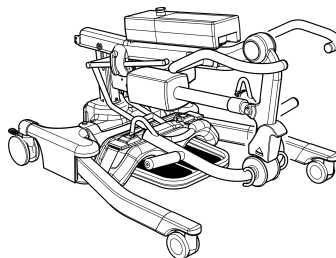
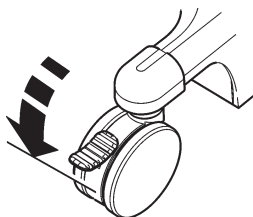
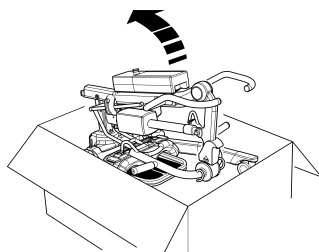
L'appareil Oxford Journey est lourd et doit être soulevé avec précaution. Vous aurez éventuellement besoin d'aide pour sortir le lève-personne Oxford Journey de sa boîte.

Instructions de montage

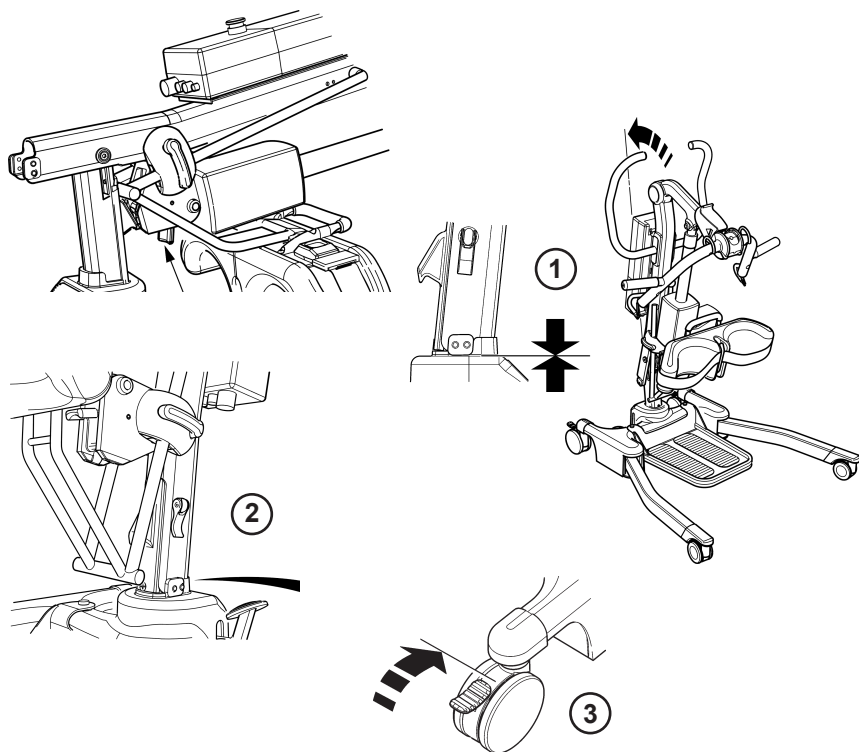
Le lève-personne Oxford Journey est livré dans sa position Pliage/Entreposage; le processus de montage suivant indique les 3 étapes simples permettant de mettre le lève-personne en position Prêt à l'emploi. Ce processus ne nécessite aucun outil supplémentaire.

1. Retirez toutes les pièces de la boîte et placez-les par terre, en prenant soin de protéger le fini.

Soulevez délicatement le lève-personne Oxford Journey pour le sortir de sa boîte. Posez le lève-personne à plat sur le sol et vérifiez que les roulettes arrière sont bien verrouillées.



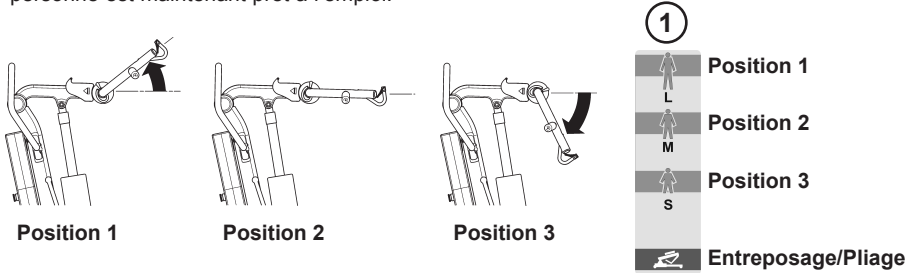
2. Pour déplier le lève-personne Oxford Journey et le mettre en position Prêt à l'emploi, redressez le mât. Pour cela, appuyez sur le bouton de libération du mât, situé sous l'actionneur (comme indiqué ci-dessous). Ceci permet de déverrouiller le mât et de le lever. En l'attrapant par le haut de la poignée, redressez le mât en position verticale de sorte qu'il s'insère dans la fente (1). Une fois enclenché, utilisez le levier de verrouillage du mât pour le fermer. Pour cela, poussez le levier de verrouillage vers le bas (2). Enfin, déverrouillez les roulettes arrière. Le lève-personne Oxford Journey est prêt à l'emploi (3).



⚠ ATTENTION

Faites attention de ne pas vous coincer les doigts. Lorsque vous insérez le mât dans la fente, gardez vos doigts éloignés de l'extrémité du mât. Serrez le dispositif de verrouillage du mât et déverrouillez les roulettes arrière.

3. Réglez le mécanisme d'écartement (cornes de vache) sur l'une des trois positions, en fonction de la tâche et/ou de l'environnement. Pour régler l'écartement des cornes de vache, tirez la gâchette vers l'arrière tout en tenant la corne de vache. Sélectionnez la position désirée parmi les trois indiquées sur l'autocollant (1) et relâchez la gâchette pour verrouiller. Le lève-personne est maintenant prêt à l'emploi.

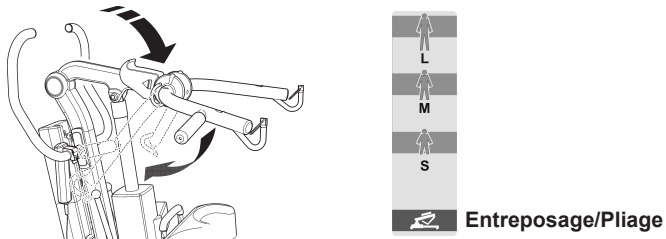


REMARQUE : Reportez-vous à la page 42 pour plus d'informations sur la position des cornes de vache.

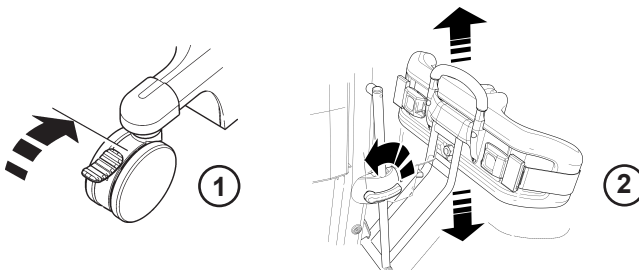
Démontage

Pour démonter et entreposer votre lève-personne, suivez les quatre étapes décrites ci-dessous ; aucun outil supplémentaire n'est requis.

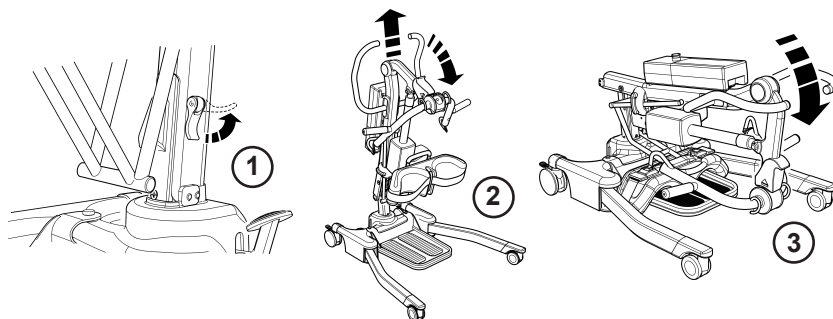
1. Abaissez la flèche à sa position la plus basse et rabattez les cornes de vache en position Pliage/Entreposage (comme indiqué ci-dessous).



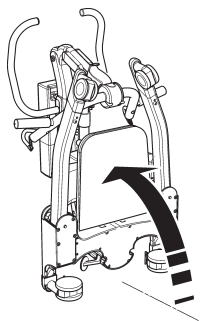
2. Vérifiez que les roulettes arrière sont bien verrouillées (1). Relevez le protège-genou jusqu'à sa position la plus élevée (2).



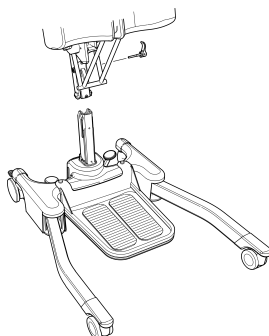
3. Déverrouillez le levier de verrouillage du mât en le tournant dans la direction opposée du mât (1). A l'aide de la poignée, levez le mât vers le haut et abaissez-le délicatement (2), en rabattant le mât vers les pieds du lève-personne, jusqu'à ce que vous entendiez un "Clic" (3). Le "Clic" indique que le mât est maintenant en position verrouillée.



4. Une fois plié, redressez le lève-personne Oxford Journey en vous aidant des pieds et de la poignée.



REMARQUE : Vous pouvez complètement démonter le mât et la flèche et les désolidariser de la base et des pieds. Pour cela, dévissez complètement le levier de verrouillage du mât (retirez la goupille du mât) et levez le mât et la flèche pour les libérer de la base. Prenez soin de ne pas égarer le levier de verrouillage et la tige.

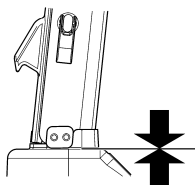


⚠ ATTENTION

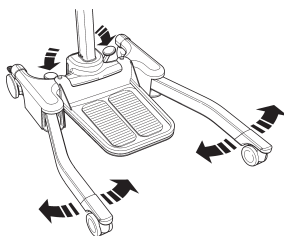
Faites toujours très attention de ne pas vous pincer les doigts lorsque vous pliez/dépliez votre Oxford Journey. Suivez toujours attentivement les procédures et n'hésitez pas à demander de l'aide en cas de doute.

EFFECTUEZ TOUJOURS LES VÉRIFICATIONS SUIVANTES AVANT D'UTILISER L'APPAREIL :

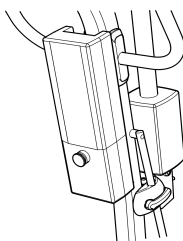
- Le mât est bien enclenché en position (voir les instructions relatives au montage, à la page 36).



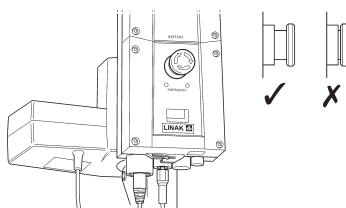
- Les pieds du lève-personne s'ouvrent et se referment sans gêne (à l'aide de la pédale).



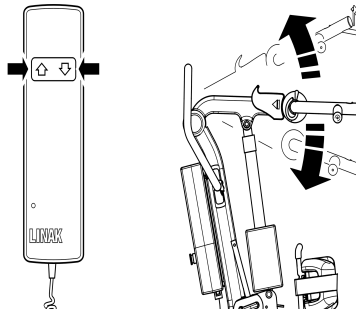
- Le bloc d'alimentation est inséré et le loquet maintenant le bloc en place est bien enclenché. Un "Clic" doit se faire entendre.



- Le bouton rouge d'arrêt d'urgence, situé sur le boîtier de commande, est en position sortie.



- Les boutons Haut et Bas sur la commande manuelle relèvent et abaissent la flèche correctement.



4. Guide des courroies

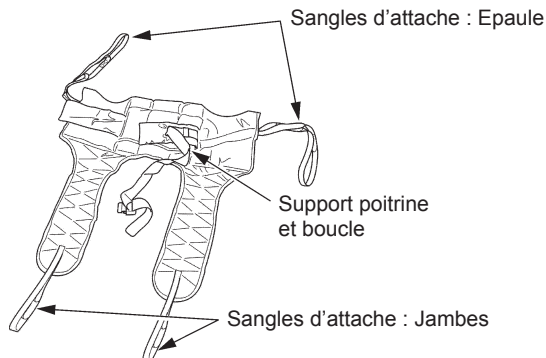
L'appareil Oxford Journey convient à des patients ASSIS. Les courroies convenant à ce dispositif sont décrites ci-après :

- * Courroie de transport Oxford (plusieurs tailles disponibles)
- * Courroie de levée Oxford (plusieurs tailles disponibles)

GUIDE D'UTILISATION DES COURROIES STANDAID

Les courroies de transport et de levée sont faciles à installer et permettent de soulever et de soutenir le patient. Il ne s'agit pas d'une courroie à usage général. Les patients désirant l'utiliser doivent être évalués par une personne qualifiée.

Courroie de transport

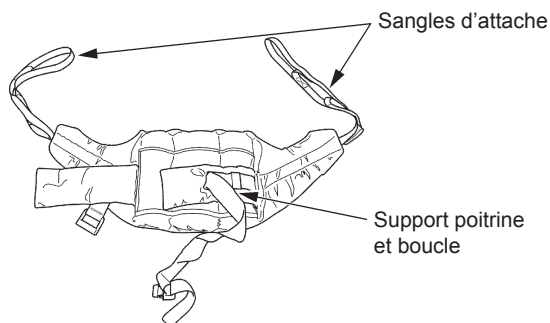


Mise en place de la courroie

Glissez la courroie le long du dos du patient, en laissant la partie supérieure de l'ouverture du siège hygiénique à la base de la colonne vertébrale. Vérifiez que la partie flexible de la courroie est perpendiculaire au dos du patient. Fixez la sangle de retenue autour de la poitrine du patient. Elle n'a pas besoin d'être serrée. Elle sert à maintenir la courroie en position lors de la fixation des sangles au Standaïd. Vous pouvez totalement l'ignorer, si vous le désirez. Vérifiez que les bras du patient sont à l'extérieur de la courroie (voir Fig. C, à la page 43).

Soulevez la jambe du patient et faites passer la sangle de retenue en dessous des jambes, puis faites-la remonter entre ces dernières. Vérifiez que la courroie n'est ni tordue, ni coincée sous la cuisse. Répétez cette procédure pour l'autre jambe. Attachez les sangles des parties flexibles de la courroie aux crochets blancs situés à l'extrémité des poignées. Sans pour autant croiser les boucles des sangles de retenue des jambes, attachez-les aux crochets gauche et droit sur la fourche de levage. En règle générale, nous vous conseillons d'utiliser l'anneau du milieu. Le patient est désormais prêt à être soulevé de son siège. Une fois qu'il a été soulevé de son siège, le patient sera plus confortable s'il est rabaissé en position assise. Joerns Healthcare vous conseille de vérifier, régulièrement et avant toute utilisation, que vos courroies ne sont ni effilochées, ni endommagées. N'utilisez jamais une courroie usagée ou endommagée.

Courroie de levée



Mise en place de la courroie

Faites glisser la courroie le long du dos du patient et installez-la entre le bas des épaules et le bas de la cage thoracique. Fixez les sangles de retenue autour de la poitrine du patient. Elle n'a pas besoin d'être serrée. Elles servent à maintenir la courroie en position lors de sa fixation au Standard. Vous pouvez totalement l'ignorer, si vous le désirez. Vérifiez que les bras du patient sont à l'extérieur de la courroie (voir Fig. A, à la page 43).

REMARQUE : Pour toute instruction détaillée sur la mise en place, reportez-vous au guide d'utilisation fourni avec chaque courroie.

⚠ AVERTISSEMENT

Joerns Healthcare vous conseille de vérifier, régulièrement et avant toute utilisation, que vos courroies ne sont ni effilochées, ni endommagées. N'utilisez JAMAIS une courroie usagée ou endommagée.

⚠ AVERTISSEMENT

OXFORD RECOMMANDE L'UTILISATION DE PIÈCES OXFORD AUTHENTIQUES. Les produits de sangle et de levage Oxford sont conçus pour être compatibles ensemble. Pour les directives spécifiques à votre pays au sujet de l'utilisation d'élingues et de leur compatibilité, veuillez lire l'étiquette de l'élingue ou contacter votre revendeur local ou Joerns Healthcare.

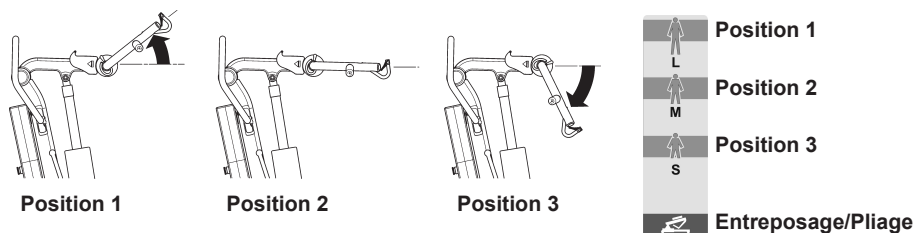
⚠ AVERTISSEMENT

Respectez la charge maximale du lève-personne. La charge de la courroie est limitée par la charge maximale du lève-personne.

5. Soulever le patient à l'aide du Oxford Journey

Le lève-personne Oxford Journey est équipé d'un système d'écartement réglable. Ceci permet à l'accompagnateur de positionner les cornes de vache en fonction du patient et de l'environnement. Les cornes de vache se règlent sur trois positions. La position 1 est prévue pour les personnes de grande taille, la position 2 convient plus aux personnes de taille moyenne et la position 3 est pour les personnes de petite taille et les enfants, ou bien pour lever une personne assise dans un fauteuil bas. (ces indications sont données à titre d'information et il conviendra aussi de tenir compte du confort du patient). Pour régler l'écartement des cornes de vache, tirez la gâchette vers l'arrière tout en tenant la corne de vache. Sélectionnez la position désirée parmi les trois indiquées sur l'autocollant et relâchez la gâchette pour verrouiller. Il y a donc 3 positions de levée et une position supplémentaire pour l'entreposage/pliage.

Positions de levée



Lever un patient assis

Sélectionnez la position d'écartement des cornes de vache la mieux adaptée au patient ou à l'environnement. Ensuite, positionnez le Standard de sorte que les pieds du patient reposent sur le cale-pied et que les genoux reposent contre le protège-genou. La position optimale du protège-genou est juste en dessous de la rotule. Ajustez le protège-genou en conséquence et mettez la ceinture de sécurité, si nécessaire. Si la ceinture de sécurité n'est pas requise, vous pouvez l'enlever et la ranger.

Attachez les sangles de la courroie aux crochets gris situés aux extrémités des poignées du lève-personne. Le patient doit poser ses mains sur les poignées (voir Fig A ou C). Avant de lever le patient, effectuez une vérification visuelle pour vous assurer que les boucles des sangles sont bien en place sur les crochets. Appuyez ensuite sur le bouton UP de la commande manuelle pour lever le patient (voir Fig B ou D).

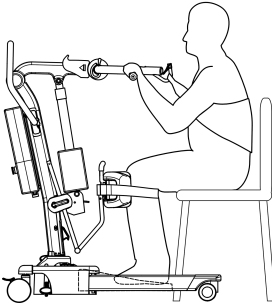
Courroie de levée :

Fig. A

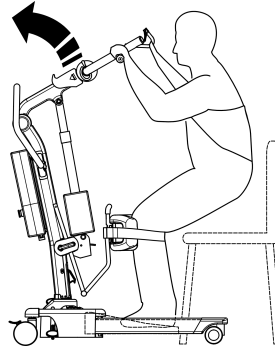


Fig. B

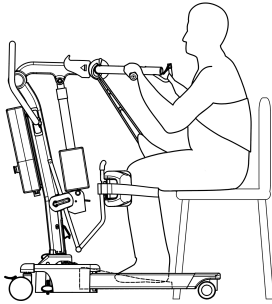
Courroie de Transport :

Fig. C

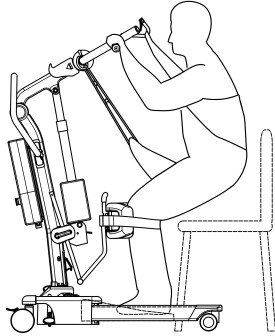


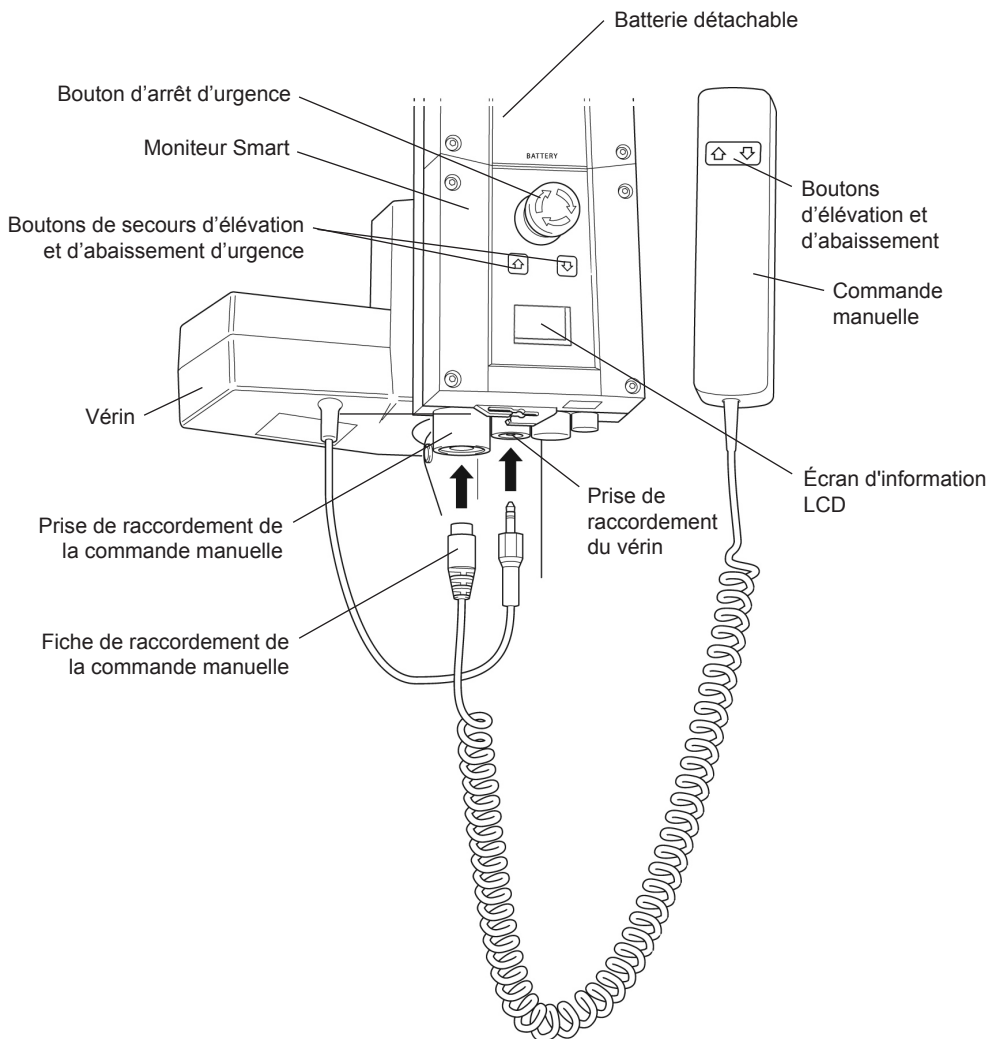
Fig. D

REMARQUE : Joerns Healthcare recommande de toujours effectuer une évaluation des risques avant de lever un patient.

⚠️ AVERTISSEMENT

Si l'Oxford Journey est utilisé pour l'entraînement à la marche, il convient de retirer le cale-pieds et de procéder à une évaluation approfondie des risques afin de déterminer l'adéquation du matériel à cet effet, avant son utilisation.

6. Moniteur Smart et commande manuelle



Utilisation prévue

Le moniteur Oxford Smart est un système de commande prévu pour les lève-personnes Oxford Mobile. Le moniteur Smart enregistre de précieuses données de service relatives à l'utilisation du lève-personne, lesquelles peuvent être consultées à tout moment, notamment :

- Nombre de cycles de levage des patients
- Charge de travail totale réalisée par le vérin
- Nombre de levages effectués en surcharge (tentatives de levage avec une charge supérieure à la charge maximale autorisée)
- Nombre de jours écoulés depuis le dernier entretien

Le moniteur Oxford Smart contient un microprocesseur qui permet de lire les données de service sur l'écran d'affichage LCD embarqué.

Caractéristiques

- Collecte des données dans la boîte de commande et affichage des données sur l'écran LCD
- Compteur d'opérations
- Compteur de cycles intelligent
- Indicateur d'entretien
- Indicateur d'intervalle entre 2 entretiens
- Informations sur l'utilisation en surcharge
- Indicateur de batterie à 3 témoins




Avantages

- Sécurité renforcée pour le patient et l'assistant
- Données de service précises sur simple activation d'un bouton
- Durée de vie prolongée du produit
- Simplicité d'entretien pour les ingénieurs et les techniciens
- Identification simple et rapide des erreurs

Écran d'affichage LCD

Le moniteur Oxford Smart permet l'affichage d'informations sur l'écran LCD. Il peut, par exemple, afficher le nombre total de cycles de levage, la charge de travail totale effectuée, les surcharges et le nombre de jours écoulés depuis le dernier entretien. Ces informations permettent de rapidement évaluer l'état du vérin du lève-personne.

Pour afficher ces informations, appuyez une demi-seconde sur le bouton 'HAUT' de la commande manuelle ou sur le bouton de secours 'HAUT' du moniteur Smart.

	12034	—	Total des cycles de levage
A*S	1257000	—	Total de la charge de travail effectuée (Ampères * Secondes)
	7	—	Nombre de surcharges
	90/180	—	Nombre de jours (depuis le dernier entretien) / Nombre de jours (entre deux entretiens)

Information sur l'entretien et l'utilisation



Quand arrive le moment de faire faire l'entretien, le symbole Service s'affiche à l'écran. De plus, lorsque la commande manuelle est activée, le moniteur Smart émet un signal sonore pour attirer l'attention de l'utilisateur sur le fait que l'entretien arrive à échéance.

Le symbole Service s'affichera à l'écran à chaque fois que les touches d'élévation ou d'abaissement sont actionnées sur la commande manuelle. Lorsque le symbole Service s'affiche, contactez immédiatement votre service d'entretien agréé pour prendre rendez-vous.

Vous pouvez continuer à utiliser le lève-personne pendant une brève période en attendant la visite d'entretien.

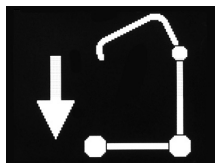


Si le lève-personne s'arrête en raison d'une surcharge (la charge à lever est supérieure à la charge maximale autorisée), le symbole de surcharge s'affiche sur l'écran LCD et le fonctionnement du lève-personne est interrompu jusqu'à ce que l'excès de charge ait été supprimé.

⚠ AVERTISSEMENT

Après la détection de surcharge par le lève-personne, Joerns Healthcare recommande d'effectuer TOUTES les vérifications de routine avant de réutiliser l'appareil (vous trouverez la liste des vérifications quotidiennes dans le manuel d'utilisation fourni avec le lève-personne). Joerns Healthcare vous recommande également de contacter votre service d'entretien agréé.

Commandes de secours embarquées



Les commandes de secours embarquées permettent de lever ou d'abaisser le lève-personne en situation d'urgence.

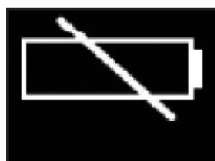
Niveau de batterie



Le symbole de la batterie pleine indique que la batterie est à pleine capacité et le lève-personne est prêt à l'emploi.



Le symbole de la batterie à moitié pleine indique qu'il est nécessaire de recharger la batterie.



Le symbole de la batterie vide indique que la batterie est complètement déchargée et doit être mise en charge immédiatement.

⚠ AVERTISSEMENT

Pour éviter tout endommagement irréversible de la batterie, il convient de mettre celle-ci en charge dès que l'écran affiche le symbole de la batterie à moitié pleine.

7. Instructions de fonctionnement

1. Réglage des pieds

La largeur des pieds de l'appareil Oxford Journey est réglable. Les pieds peuvent être ouverts pour faciliter l'accès autour des fauteuils ou des fauteuils roulants. Lors du transfert et du passage par des portes et des endroits exigus, les pieds du lève-personne doivent être en position fermée. Pour ouvrir les pieds, appuyez la pédale (située à l'arrière de la base) vers la droite (BAS) et pour les fermer, appuyez la pédale vers la gauche (HAUT). Ce réglage peut se faire avec ou sans patient dans le lève-personne, mais doit impérativement se faire lorsque le lève-personne est en mouvement.

2. Roulettes et freinage

Le lève-personne comporte deux roulettes à frein, qui permettent d'immobiliser l'appareil. Durant le levage, les roulettes doivent rester libres et ne pas être bloquées. Le lève-personne peut ainsi se diriger vers son centre de gravité. Si les freins sont enclenchés, le patient peut basculer vers le centre de gravité, ce qui peut s'avérer déconcertant et inconfortable.

3. Levage et abaissement de la flèche

Le mouvement de la flèche est transmis par un puissant actionneur électrique, qui est lui-même contrôlé par une simple unité de commande manuelle. La commande manuelle est munie de deux boutons sur lesquels se trouvent les flèches UP (vers le haut) et DOWN (vers le bas) ↑↓. L'actionneur s'arrête automatiquement en fin de course dans les deux sens. La commande manuelle se branche sur une prise située à la base du boîtier de commande.

4. Arrêt d'urgence

Le bouton rouge d'arrêt d'urgence, situé à l'arrière du boîtier de commande, est activé lorsqu'on appuie dessus. Cela coupe l'alimentation du lève-personne, laquelle n'est rétablie que lorsque le bouton est tourné dans le sens anti-horaire, puis relâché.

5. Commandes de secours

Tous les lève-personnes Oxford sont équipés de boutons d'élévation et d'abaissement sur le boîtier de commande. Ils sont situés sous le bouton d'arrêt d'urgence et peuvent servir à élever / abaisser le patient en cas de panne de la commande manuelle.

6. Descente mécanique d'urgence

En cas de panne électrique totale, l'actionneur électrique est doté d'un dispositif de descente mécanique (BOSSAGE ROUGE). Celui-ci ne fonctionne que lorsque le lève-personne est chargé. Ce dispositif doit être tiré vers le haut pour s'activer, après quoi une descente lente commence.

Remarque: La charge MINIMALE requise pour abaisser manuellement le lève-personne à l'aide de la fonction d'abaissement mécanique d'urgence est de 30 kg.

7. Batteries

Les batteries sont protégées contre les décharges poussées par une ALARME DE BASSE TENSION. Celle-ci retentit lorsque les batteries doivent être rechargées et que la commande manuelle est en usage. Elle ne retentit pas si la commande manuelle n'est pas en usage. NE NÉGLIGEZ PAS CETTE ALARME. Achevez le levage et mettez l'appareil sous charge (voir instructions de charge). Le niveau de charge de la batterie est affiché par l'indicateur sur le boîtier de commande.

⚠ ATTENTION

Seules les personnes autorisées sont habilitées à ouvrir la batterie, le chargeur, la commande manuelle, le boîtier de commande et l'actionneur. (Contactez votre distributeur pour tout renseignement sur la garantie et les réparations).

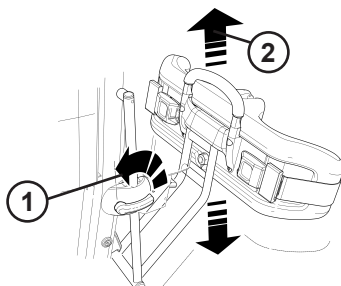
8. Courroies

L'appareil Oxford Journey convient à des patients ASSIS. Les courroies convenant à ce dispositif sont décrites ci-après :

- Courroie de transport Oxford
- Courroie de levée Oxford

9. Réglage du protège-genou

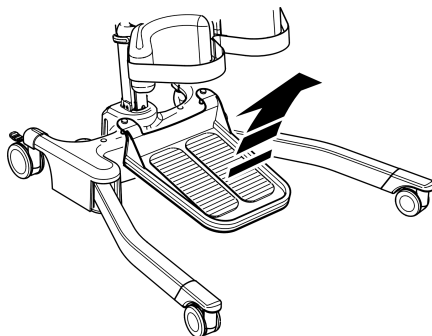
L'appareil Journey est équipé d'un protège-genou réglable. Pour des raisons de sécurité et de positionnement, il est recommandé de maintenir la poignée pendant le réglage du protège-genou. La plage de réglage du protège-genou est de 260 mm. Pour le régler, il suffit de suivre deux étapes simples. ETAPE 1, tournez le levier de réglage vers la gauche pour le déverrouiller. ETAPE 2, poussez la poignée vers le bas ou tirez-la vers le haut pour sélectionner la position désirée. Ensuite, tournez le levier de réglage vers la droite pour le verrouiller. REMARQUE : le levier peut être actionné des deux côtés du lève-personne.



10. Semelle amovible

Le lève-personne Journey est équipé d'une semelle amovible. Pour enlever cette semelle, placez-vous à l'avant du lève-personne Journey et soulevez la semelle à partir du milieu de l'assemblage.

REMARQUE : Le retrait de la semelle nécessite quelques précautions car elle est lourde. Utilisez toujours les techniques appropriées pour la manipuler et la déplacer.



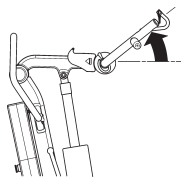
⚠ AVERTISSEMENT

Utilisez toujours le cale-pied pour lever ou asseoir un patient. Une fois le patient debout, vous pouvez retirer le cale-pied pour l'aider à marcher.

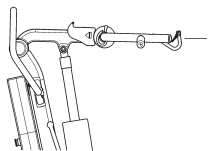
11. Cornes de vache réglables

Le lève-personne Oxford Journey est équipé d'un système d'écartement réglable. Ceci permet à l'accompagnateur de positionner les cornes de vache en fonction du patient et de l'environnement. Les cornes de vache se règlent sur trois positions. La position 1 est prévue pour les personnes de grande taille, la position 2 convient plus aux personnes de taille moyenne et la position 3 est pour les personnes de petite taille et les enfants, ou bien pour lever une personne assise dans un fauteuil bas. (ces indications sont données à titre d'information et il conviendra aussi de tenir compte du confort du patient). Pour régler l'écartement des cornes de vache, tirez la gâchette vers l'arrière tout en tenant la corne de vache. Sélectionnez la position désirée parmi les trois indiquées sur l'autocollant et relâchez la gâchette pour verrouiller. Il y a donc 3 positions de levée et une position supplémentaire pour l'entreposage/pliage.

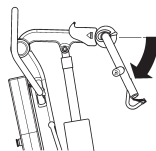
Positions de levée



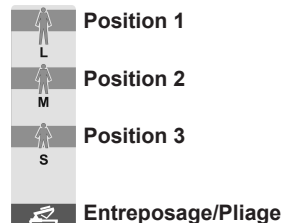
Position 1



Position 2



Position 3



8. Consignes de sécurité

Veuillez lire et suivre les consignes de sécurité ci-dessous. Le fonctionnement et l'utilisation des lève-personnes Oxford sont simples et clairs. Si vous suivez ces quelques consignes de sécurité fondamentales, vous serez en mesure d'utiliser ce lève-personne facilement et sans problème.

AVANT D'UTILISER VOTRE LÈVE-PERSONNE « JOURNEY », LISEZ LES INSTRUCTIONS DU MANUEL D'UTILISATION ET VEILLEZ À BIEN LES COMPRENDRE

▲ AVERTISSEMENT

- Planifiez **TOUJOURS** vos opérations de levage avant de commencer.
- Effectuez **TOUJOURS** les étapes de la **LISTE DES VÉRIFICATIONS QUOTIDIENNES** avant d'utiliser le lève-personne.
- Familiarisez-vous **TOUJOURS** avec les commandes et les dispositifs de sécurité d'un lève-personne avant de soulever un patient.
- **N'UTILISEZ PAS** de courroie, à moins que cela ne soit recommandé.
- Vérifiez **TOUJOURS** que la courroie convient au patient et qu'elle est de taille et de capacité appropriées.
- **N'utilisez JAMAIS** une courroie effilochée ou montrant des signes de détérioration.
- **Ajustez TOUJOURS** la courroie suivant les instructions fournies (consignes d'utilisation).
- **NE** dépassez **PAS** la charge maximale d'utilisation.
- Vérifiez **TOUJOURS** que la charge maximale d'utilisation du lève-personne est compatible avec le poids du patient.
- Effectuez **TOUJOURS** le levage en fonction des instructions du manuel d'utilisation.
- **Ne débranchez ni n'ignorez JAMAIS** une commande ou un dispositif de sécurité sous prétexte que cela facilite l'utilisation du lève-personne.
- **N'essayez PAS** de manœuvrer le lève-personne en poussant le mât, la flèche ou le patient.
- **Manœuvrez TOUJOURS** le lève-personne à l'aide du bouton poussoir manuel / à pied fourni.
- **Amenez TOUJOURS** le patient à la position la plus basse et la plus confortable avant un transfert.
- **NE** poussez **PAS** un lève-personne chargé à des vitesses dépassant une allure de marche lente (3 kilomètres / heure, soit 80 cm/seconde).
- **NE** poussez **PAS** le lève-personne sur un terrain accidenté, surtout s'il est chargé.
- **N'essayez PAS** de pousser / tirer un lève-personne chargé pour surmonter un obstacle au sol.

- **NE forcez JAMAIS** une commande de fonctionnement / de sécurité. Toutes les commandes sont faciles à utiliser et ne nécessitent pas une force excessive.
- La charge **MINIMALE** requise pour abaisser manuellement le lève-personne à l'aide de la fonction d'abaissement mécanique d'urgence est de 30 kg.
- **NE rangez JAMAIS** un lève-personne chargé sur **UNE** surface inclinée.
- **N'utilisez PAS** les lève-personnes électriques dans la douche.
- **NE chargez PAS** un lève-personne électrique dans une salle de bains ou une salle de douche.
- **NE soulevez PAS** un patient si vous n'en avez ni l'expérience ni la compétence.
- **N'utilisez PAS** le lève-personne et ne laissez personne s'en servir à des fins autres que celles pour lesquelles il a été conçu.
- **NE forcez PAS** le lève-personne à descendre des marches, qu'il soit chargé ou non.
- **N'essayez PAS** de déplacer un lève-personne chargé sur une pente de plus de 1:12 (environ 5 degrés).
- **N'essayez PAS** de monter ou de descendre une côte sans une autre personne à vos côtés.
- **N'utilisez PAS** le lève-personne dans un endroit mouillé ou corrosif, tel que les abords d'une piscine.

9. Instructions de charge

Lorsque le bloc d'alimentation nécessite d'être chargé, retirez-le du lève-personne et insérez-le dans le chargeur non transporté.

Joerns Healthcare recommande d'acheter un pack de batteries supplémentaire afin d'avoir toujours à disposition un pack chargé.

1. Retirez le bloc d'alimentation du lève-personne. Le bloc est maintenu en place par un simple loquet fixé en haut. Il suffit de soulever le loquet pour libérer le bloc d'alimentation.
2. Insérez le bloc d'alimentation dans le chargeur. L'orientation et l'enclenchement du bloc d'alimentation dans le chargeur sont les mêmes que lorsqu'il est branché dans le lève-personne.
3. Branchez la fiche du chargeur sur une prise de courant, puis mettez le chargeur SOUS TENSION.
4. La charge est automatique et se poursuivra sur une période de quatre (4) heures jusqu'à recharge complète des batteries.

Remarque : même si le chargeur reste branché pendant une période plus longue que nécessaire, la charge des batteries s'interrompt dès que celles-ci sont pleines. Il n'y a pas de risque de surcharge.

- a) Témoin vert - Chargeur sous tension.
- b) Témoin jaune - Charge en cours.
- c) L'extinction du témoin jaune indique que la batterie est entièrement chargée.

Remarque : Il est conseillé de charger la batterie dès réception de celle-ci.

5. Pour réutiliser le lève-personne, débranchez la fiche du chargeur et retirez le bloc d'alimentation du chargeur. Insérez le bloc d'alimentation dans le lève-personne. Vérifiez que le loquet qui maintient le bloc en place est bien enclenché. S'il est bien enclenché, il doit émettre un clic. Le processus de charge des lève-personnes électriques Oxford est simple, mais il est important de suivre attentivement les consignes énoncées. Prêtez une attention particulière aux points ci-dessous pour éviter tout problème de batteries déchargées.

AVERTISSEMENT

- **La batterie, le chargeur, la commande manuelle et la boîte de commande NE doivent PAS être ouverts par du personnel non autorisé. (Contactez votre distributeur pour toute information sur la garantie et les réparations).**
- **NE touchez PAS les bornes de la batterie/du chargeur.**
- **VEILLEZ à ce que les batteries restent en permanence complètement chargées. Pendant les périodes de non-utilisation du lève-personne, mettez la batterie en charge. Vous pouvez également mettre la batterie en charge la nuit. Le chargeur interrompt automatiquement la recharge dès que les batteries sont pleines. Il n'y a pas de risque de surcharge**
- **NE laissez JAMAIS les batteries se décharger complètement. Dès que l'avertisseur sonore retentit, terminez le lavage en cours, puis mettez-les batteries en charge.**
- **Pour éviter tout endommagement irréversible de la batterie, il convient de mettre celle-ci en charge dès que l'écran affiche le symbole de la batterie à moitié pleine.**

- **N'entreposez JAMAIS** la batterie pendant une longue période sans le recharger régulièrement.
- **Veillez à TOUJOURS** mettre le chargeur hors tension avant de brancher ou de débrancher le bloc d'alimentation.
- **Ne laissez JAMAIS** le bloc d'alimentation branché au chargeur si ce dernier est hors tension.
- **NE LAISSEZ PAS** le chargeur sous tension si la batterie est débranchée.
- **N'UTILISEZ PAS** le lève-personne pendant qu'il est en charge.
- **VÉRIFIEZ** que le lève-personne n'est pas en charge avant de le déplacer afin d'éviter tout endommagement électrique.
- **NE DÉBRANCHEZ JAMAIS** le chargeur en tirant sur le câble.
- **VEILLEZ** à ne pas trébucher sur le câble du chargeur.
- **NE RECHARGEZ PAS** un lève-personne électrique dans une salle de bains ou une salle d'eau.

10. Périodicité d'entretien

Tous les produits Oxford sont conçus de manière à ne nécessiter qu'un entretien minimal ; toutefois, certaines vérifications et procédures de sécurité sont nécessaires. Un tableau des tâches QUOTIDIENNES est présenté ci-après. Des vérifications quotidiennes et un entretien, une inspection et un essai semestriels garantissent que le lève-personne fonctionnera parfaitement. Une liste des pièces détachées est disponible sur demande.

L'**ESSAI DE CHARGE** et la certification doivent être effectués par du personnel qualifié ou un agent / concessionnaire d'entretien autorisé.

LISTE DES VÉRIFICATIONS QUOTIDIENNES: Joerns Healthcare vous conseille vivement d'effectuer les vérifications suivantes chaque jour et avant d'utiliser le lève-personne.

- ASSUREZ-VOUS que le lève-personne se déplace facilement sur ses roulettes.
- VÉRIFIEZ que la barre d'écartement (cornes de vache) est bien fixée sur la flèche.
- RECHERCHEZ les signes d'usure sur les crochets de la courroie et sur les dispositifs de suspension latéraux de la barre d'écartement et de la flèche.
- ASSUREZ-VOUS que les pieds s'ouvrent et se referment correctement.
- ACTIONNEZ la commande manuelle ou l'unité hydraulique pour confirmer que la flèche se soulève et s'abaisse normalement.
- VÉRIFIEZ le bon fonctionnement du bouton d'arrêt d'urgence.
- INSPECTEZ les courroies afin de déceler tout éventuel signe d'effilochage ou d'usure. N'UTILISEZ PAS de courroie endommagée.
- ASSUREZ-VOUS que l'alarme de batterie faible ne se déclenche pas lorsque la commande manuelle est actionnée. Si l'alarme retentit * N'UTILISEZ PAS l'appareil et mettez-le sous charge immédiatement.

ENTRETIEN, INSPECTION ET ESSAIS

Joerns Healthcare recommande d'effectuer régulièrement une inspection et des essais poussés du lève-personne Oxford Journey et des accessoires, courroies, etc. La fréquence des inspections varie selon l'endroit. Veuillez vous renseigner auprès de votre revendeur et / ou d'un organisme gouvernemental local sur la périodicité requise des inspections. Les examens et les essais doivent être effectués suivant les recommandations et les procédures énoncées dans le présent manuel. Dans la mesure du possible, Joerns Healthcare recommande que l'entretien, les inspections et les essais certifiés soient effectués uniquement par un agent d'entretien ou un revendeur agréé.

REMARQUE: Ces recommandations sont conformes aux normes d'Hygiène et de Sécurité No2307 de 1998. Réglementations sur les opérations et l'équipement de levage 1998. Il s'agit d'une réglementation du Royaume-Uni. En dehors du Royaume-Uni, veuillez vous renseigner sur les règlements de votre pays.

***CES VÉRIFICATIONS DOIVENT PORTER SUR :**

	Initialement	Avant utilisation	Intervalles d'entretien
1. FLÈCHE : Vérifiez que la flèche est fixée sur le mât. Assurez-vous que le mouvement latéral de la flèche est minimal et qu'elle tourne librement sur son roulement.	✓	✓	✓
2. POINTS DE FIXATION DE LA COURROIE : Examinez les crochets et les clips de fixation sur la barre d'écartement et la flèche afin de déceler toute usure excessive.	✓	✓	✓
3. MÂT : Vérifiez le fonctionnement du dispositif de verrouillage du mât. Assurez-vous que le mât s'engage entièrement dans la douille.	✓	✓	✓
4. CORNES DE VACHE : Vérifiez que les cornes de vache sont bien enclenchées et dans la bonne position.	✓	✓	✓
5. ACTIONNEUR : Hormis la vérification du bon fonctionnement et la recherche de bruits inhabituels, l'actionneur ne nécessite en principe aucun entretien.			✓
6. PROTÈGE-GENOU : Vérifiez que le dispositif de réglage du protège-genou est bien attaché.	✓	✓	
7. MONITEUR SMART : Vérifiez le bon fonctionnement du bouton d'arrêt d'urgence. Vérifiez le branchement de la prise de la commande manuelle. Vérifiez le fonctionnement de la commande manuelle. Vérifiez que les commandes de secours fonctionnent correctement. ATTENTION : La charge MINIMALE requise pour abaisser manuellement le lève-personne à l'aide de la fonction d'abaissement mécanique d'urgence est de 30 kg.	✓	✓	✓
8. BATTERIES : Les batteries sont logées dans le bloc d'alimentation et, à l'exception de recharges régulières effectuées conformément aux instructions de charge, elles ne nécessitent en principe aucun entretien. Vérifiez la propreté des connexions.			✓
9. BATTERIES (Recharge) : Vérifiez que le lève-personne n'émet pas d'alarme de batterie faible pendant que la commande manuelle est actionnée. Si l'alarme retentit, n'utilisez pas le lève-personne et placez immédiatement la batterie sur le chargeur.	✓	✓	
10. RÉGLAGE DES PIEDS : Vérifiez que les pieds s'orientent complètement dans les deux directions (vers l'intérieur / l'extérieur).	✓	✓	✓
11. ROULETTES : Vérifiez que toutes les roulettes sont solidement fixées sur les pieds. Vérifiez que les roulettes et les roues tournent librement.	✓	✓	✓
12. NETTOYAGE : Nettoyez au savon ordinaire et à l'eau et /ou avec un désinfectant pour surfaces dures. Les produits de nettoyage chimiques corrosifs ou les abrasifs doivent être évités, car ils peuvent endommager le fini du lève-personne. Évitez de mouiller les pièces électriques.		✓	✓
13. ESSAI DE CHARGE : L'essai de charge doit être effectué conformément aux procédures d'essai préconisées par le fabricant. Nous vous conseillons vivement de faire tester l'appareil par un spécialiste agréé.			✓
14. BASE ET ROUES : Assurez-vous que la base est régulière et nivelée (les quatre roues reposent sur le sol).	✓	✓	✓
15. COURROIES : Vérifiez qu'elles ne sont pas usées, ni effilochées.	✓	✓	✓
16. LUBRIFICATION : Huilez les joints pivotants, y compris les pièces reliant le mât et la flèche, l'ensemble de la pédale, la barre d'écartement et le joint (si nécessaire).			✓
17. Combiné : Vérifiez qu'il est totalement branché dans le contrôleur.	✓	✓	

11. Spécifications techniques

Charge maximale d'utilisation	341 lbs	155 kg
Longueur maximale hors tout.....	39,4 pouces	1000 mm
Longueur minimale hors tout.....	36,8 pouces	935 mm
Hauteur maximale hors tout.....	63,0 pouces	1600 mm
Hauteur minimale hors tout.....	44,5 pouces	1130 mm
Hauteur maximale de la barre d'écartement.....	60,2 pouces	1530 mm
Hauteur minimale de la barre d'écartement.....	28,4 pouces	720 mm
Rayon de braquage.....	45,1 pouces	1145 mm
Pieds ouverts - Largeur externe	38,2 pouces	970 mm
Pieds ouverts - Largeur interne.....	34,5 pouces	875 mm
Pieds fermés - Largeur externe	27,0 pouces	685 mm
Pieds fermés - Largeur interne	22,2 pouces	590 mm
Point le plus large (entre poignées)	26,8 pouces	680 mm
Hauteur des pieds, hors tout.....	4,3 pouces	110 mm
Garde au sol.....	1,2 pouces	30 mm
Roulettes jumelées avant.....	3,0 pouces	75 mm
Roulettes arrière à freins.....	4,0 pouces	100 mm

Poids

Ensemble mât, base et flèche.....	82,4 lbs	37,4 kg
Bloc d'alimentation	6,2 lbs	2,8 kg
Total	88,6 lbs	40,2 kg
Base (sans la batterie).....	30,2 lbs	13,7 kg
Mât et flèche (sans la batterie).....	42,3 lbs	19,2 kg
Cale-pieds	9,9 lbs	4,5 kg

REMARQUE : Toutes les dimensions sont indiquées avec une tolérance de fabrication.

SPÉCIFICATIONS ÉLECTRIQUES :

BATTERIES.....24 volts, type plomb-acide, scellées rechargeables
CAPACITÉ DES BATTERIES3,2 A/h
VALEURS NOMINALES D'ENTRÉE DU CHARGEUR 100 - 240 V CA/ 50/60 Hz
VALEURS NOMINALES DE SORTIE DU CHARGEUR.....29,5 V CC, à Max. 19 W

PROTECTION CONTRE LES DÉCHARGES ÉLECTRIQUES

CHARGEUR.....CLASSE II (EN 60601-1)
LÈVE-PERSONNE.....SOURCE D'ALIMENTATION INTERNE

DEGRÉ DE PROTECTION CONTRE LES DÉCHARGES

CHARGEUR.....TYPE B (EN 60601-1)
LÈVE-PERSONNE.....TYPE B (EN 60601-1)

CONDITIONS ENVIRONNEMENTALES :

En dehors de ce type d'environnement le fonctionnement et la sécurité de l'appareil peuvent être compromis.

FONCTIONNEMENT :

TEMPÉRATURE5°C à 40°C
HUMIDITÉ RELATIVE.....20% à 90% @ 30°C - sans condensation
PRESSION ATMOSPHÉRIQUE.....700 à 1060 hPa

ENTREPOSAGE :

TEMPÉRATURE-10°C à +50°C
HUMIDITÉ RELATIVE.....20% à 90% @ 30°C - sans condensation
PRESSION ATMOSPHÉRIQUE.....700 à 1060 hPa

PROTECTION D'ENTRÉE

BOÎTIER DE COMMANDE.....IPX4
ACTIONNEUR.....IPX4
CHARGEUR NON TRANSPORTÉIPX5
BATTERIEIPX5
COMBINÉIPX5

CYCLES DE SERVICE

ACTIONNEUR.....10% (2 min./18 min.)
CHARGEUREnviron 4 heures

ACOUSTIQUE

NIVEAU SONORE PONDÉRÉ A60 DB (A)

PRINCIPAUX SYMBOLES :

Vous trouverez les symboles suivants sur le chargeur, l'unité de commande et la batterie :



Équipement de type B, conformément à EN 60601-1



Équipement de Classe 2



Ne pas jeter le chargeur et l'unité de commande avec les déchets ménagers.



Ne pas jeter la batterie avec les déchets ménagers.



Ne pas jeter les composants électroniques avec les déchets ménagers.



Utilisation à l'intérieur



ATTENTION, consultez les documents fournis.

12. Garantie

Joerns Healthcare dispose d'un réseau établi de distributeurs et revendeurs réputés qui se feront un plaisir de répondre à toutes vos questions concernant l'achat, la garantie, les réparations et l'entretien.

Nos produits sont garantis 24 mois à compter de la date de fabrication ou 24 mois à compter de la date d'achat s'ils sont mis en service par un revendeur autorisé. La présente garantie couvre la structure, l'actionneur, le boîtier de commande, le combiné et la batterie du lève-personne pour les défauts/défaillances de fabrication.

Nous vous conseillons de faire installer, entretenir et réparer vos appareils pour votre revendeur. C'est ce dernier, ou le distributeur, qui est responsable du programme de garantie. Il est donc important de conserver leurs nom, adresse et numéro de téléphone afin de pouvoir les joindre en cas de problème (Europe seulement).

Le non-respect du calendrier d'entretien du lève-personne peut entraîner l'annulation de la garantie.

Si vous ne savez pas où l'appareil a été acheté, son numéro de série permettra à Joerns Healthcare de localiser le fournisseur.

N'OUBLIEZ PAS de contacter votre distributeur pour toute question relative aux achats, à la garantie, aux réparations, aux révisions et à l'entretien certifié.

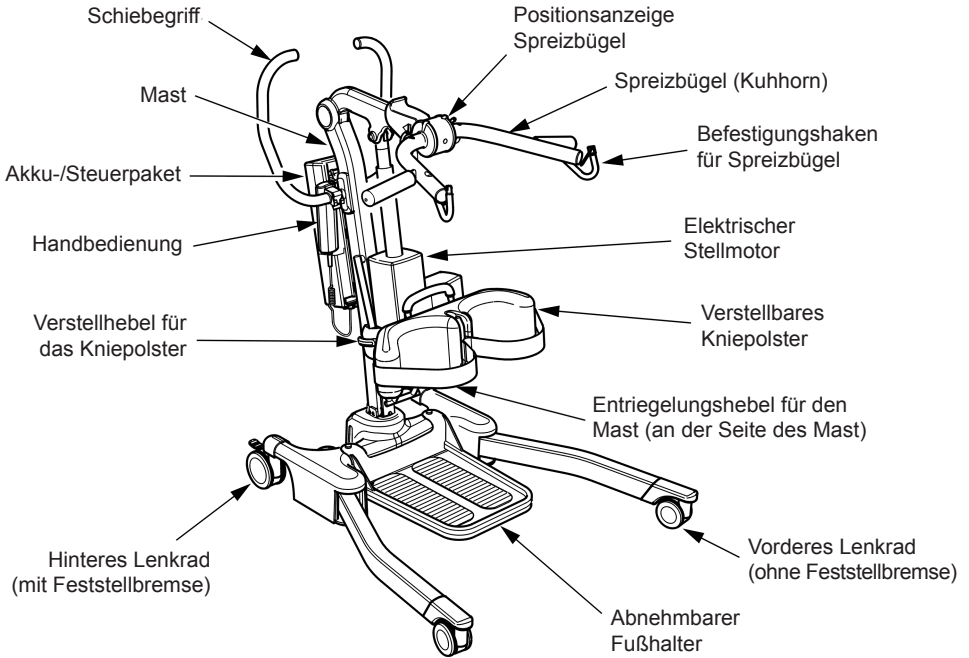
Votre revendeur/distributeur :

Inhalt

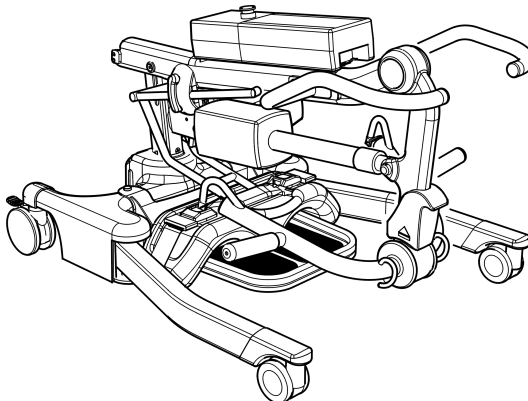
1. Oxford Journey Patientenlifter	63
2. Einführung: Über den Lifter	64
3. Montage und Inbetriebnahme	65
4. Bedienungshinweise für Gurte	70
5. Heben Mit Einem Oxford Journey	72
6. Smart Monitor und Handbedienung	74
7. Betriebshinweise	78
8. Sicherheitshinweise	81
9. Aufladen der Akkueinheit	83
10. Wartungsplan und tägliche Prüfliste	85
11. Technische Daten	87
12. Prüfung	90

1. Oxford Journey Patientenlifter

Betriebsbereite position



Lagerposition



2. Einführung: über den Lifter

Die Verpackung besteht aus einem festen, zweckmäßig geformten Versandkarton für den sicheren Transport des Lifters.

Mit jedem Lifter werden die zugehörigen Dokumente in einer beiliegenden Tasche geliefert, die für die spätere Verwendung sicher aufbewahrt werden müssen.

- PRÜFZERTIFIKAT
- HÄNDLER-GARANTIEKARTE (Nur in Europa)
- BENUTZERHANDBUCH
- KUNDENDIENST-KARTE (Nur in Europa)
- PACKPRÜFLISTE

Das PRÜFZERTIFIKAT ist ein wichtiges Dokument und ist für Ihre Versicherungsdokumentation erforderlich. Es ist sechs Monate lang gültig, und nach Ablauf dieser Zeit muss der Lifter gemäß Wartungsplan inspiziert und gewartet werden.

Ihr autorisierter Fachhändler kann in Ländern, in denen dies erforderlich ist (Europa), Wartungen und regelmäßige Inspektionen durchführen. Vergewissern Sie sich, dass der Lifter im entsprechenden Wartungskalender eingetragen ist. Wenn Sie unsicher sind, welche Wartungsanforderungen für Ihren lokalen Markt gelten, erkundigen Sie sich bei Ihrem Händler und/oder bei der zuständigen Behörde und/oder Joerns Healthcare.

Das CE-Zeichen: Der Oxford Journey Patientenlifter ist mit dem CE-Zeichen versehen und ist mit den folgenden EU-Richtlinien konform:

- Richtlinie für medizinische Geräte (93/42/EEC)
- EMV-Richtlinie (89/336/EEC)
- Niederspannungsrichtlinie (73/23/EEC)

Sachgemäße Anwendung des Lifters

Die bestimmungsgemäße Verwendung dieser Hebevorrichtung ist das sichere Heben und Umlagern einer Person von einer Ruhefläche zu einer anderen (wie etwa von einem Bett in einen Rollstuhl). Joerns Healthcare empfiehlt, für die Umlagerung von Patienten eine vollständige Risikoanalyse durchzuführen und nur über kurze Entfernung umzulagern.

Der Oxford Journey ist nur für Patienten in SITZENDER Position geeignet, die eine gewisse Gewichtsbelastung vertragen können, zum Stehen aber Hilfe brauchen. Durch das Abnehmen des Fußhalters kann der Oxford Journey Patientenlifter nach einer sorgfältigen Risikoanalyse auch als Gehhilfe verwendet werden.

Der Oxford Journey ist dafür ausgelegt, die sichere Handhabung und das sichere Umlagern von Patienten sowohl für den Patienten als auch für die Pflegeperson zu unterstützen und zu fördern. Zum Falten ist kein Werkzeug erforderlich und er kann damit leicht in beengten Platzverhältnissen eingelagert oder für den Weitertransport in Fahrzeugen mit passendem Kofferraum verstaut werden.

Die Oxford Journey Stehhilfe ist für den Einsatz mit den Oxford Gurten ausgelegt. Beispiele für Gurte, die für dieses Gerät geeignet sind, werden wie folgt angegeben:

- Oxford Standgurt
- Oxford Transportgut

Erwartete Lebensdauer

Oxford Professional Patientenlifter sind für eine Lebensdauer von mindestens zehn (10) Jahren ausgelegt und geprüft, vorausgesetzt, die in diesem Handbuch beschriebenen Verfahren für Gebrauch und Wartung werden eingehalten. Bei einer Verwendung, die nicht den Angaben in dieser Anleitung entspricht, kann die Lebensdauer beeinträchtigt werden.

3. Montage und Inbetriebnahme

Kartoninhalt

Stellen Sie den Versandkarton in einem freien Arbeitsbereich auf und öffnen Sie ihn vorsichtig. Der Karton enthält folgende Teile:

- OXFORD JOURNEY LIFTER
- TASCHE MIT DOKUMENTEN
- HANDBEDIENUNG
- AKKUEINHEIT
- LADEKABEL
- TISCHLADEGERÄT/STÄNDER

⚠️ WARNUNG

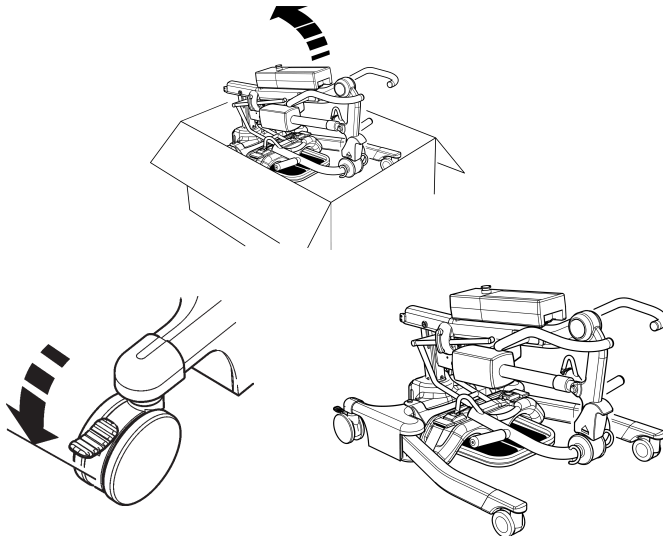
Der Oxford Journey ist schwer und muss vorsichtig gehoben werden. Holen Sie sich Hilfe, um den Oxford Journey aus dem Karton zu heben.

Montageanweisungen

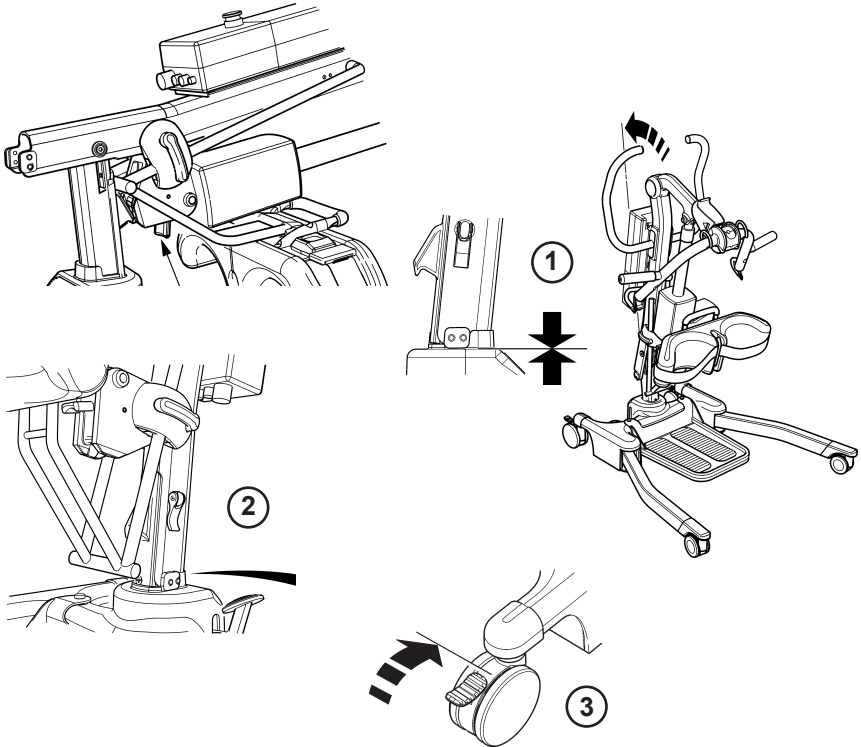
Der Oxford Journey wird in der Position zum Falten/Einlagern angeliefert; im folgenden Ablauf werden die 3 einfachen Schritte dargestellt, mit denen der Oxford Journey aus der Lagerposition in die betriebsbereite Position gebracht wird. Für diesen Ablauf ist kein zusätzliches Werkzeug erforderlich.

1. Nehmen Sie alle Teile aus dem Karton heraus, legen Sie sie auf den Boden und achten Sie darauf, dass die Oberfläche des Geräts nicht beschädigt wird.

Heben Sie den Oxford Journey vorsichtig aus dem Karton. Legen Sie den Patientenlifter flach auf den Boden und achten Sie darauf, dass die hinteren Laufrollen festgestellt sind.



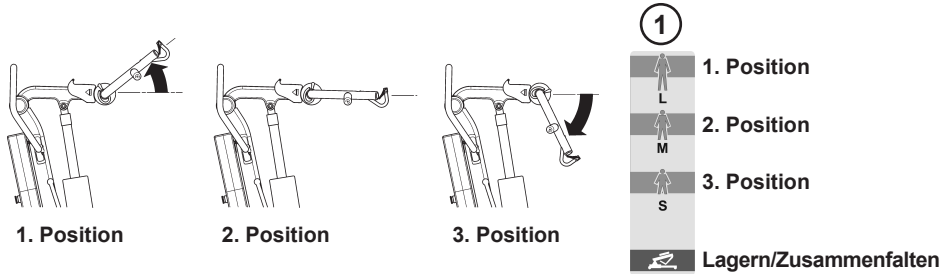
2. Zum Auseinanderfalten des Oxford Journey in seine betriebsbereite Position den gesamten Mast nach oben falten. Dazu den Entriegelungsknopf für den Mast drücken, der sich unter dem Stellmotor befindet (siehe Abbildung). Dadurch wird der gesamte Mast entriegelt und der Mast kann nach oben gefaltet werden. Stellen Sie den Mast mit Hilfe des Schiebegriffs in die aufrechte Position und stecken Sie den Mast in die Öffnung ein (1). Wenn der Mast festgestellt ist, sichern Sie ihn mit dem Verriegelungshebel für den Mast. Dazu den Verriegelungshebel für den Mast nach unten zur Oberfläche des Mast hin schieben (2). Lösen Sie die festgestellten hinteren Laufrollen und der Oxford Journey Patientenlifter ist einsatzbereit (3).



⚠ VORSICHT

Quetschgefahr. Halten Sie beim Einführen des Masts in die Mastöffnung die Finger vom Mastende fern. Ziehen Sie den Verriegelungshebel für den Mast fest und lösen die festgestellten hinteren Laufrollen.

3. Stellen Sie den Spreizbügelmechanismus ("Kuhhorn") auf eine der drei Positionen ein, passend für den Patienten und/oder die Umgebung. Zum Einstellen des Spreizbügels halten Sie ihn fest und ziehen Sie einfach den Drücker nach hinten zur Rückseite des Patientenlifters. Wählen Sie die gewünschte Position aus wie auf dem Positionierungsschild (1) dargestellt und lassen Sie den Drücker los und der Spreizbügel ist verriegelt. Der Patientenlifter ist jetzt betriebsbereit.

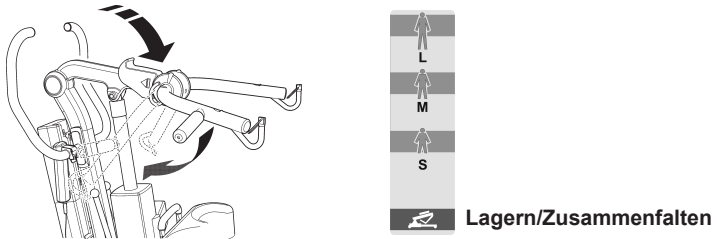


HINWEIS: Siehe Seite 72 für Leitfaden zur Positionierung des Spreizbügels.

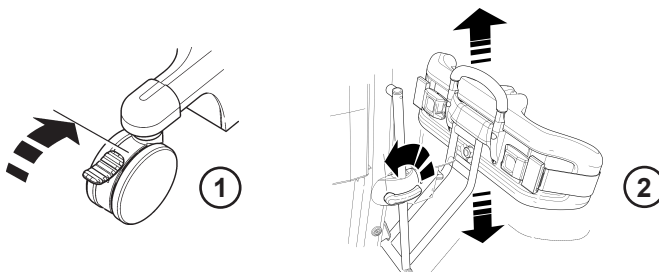
Demontage

Zur Demontage und Lagerung des Oxford Journey Patientenlifters sind nur vier einfache Schritte erforderlich; bitte beachten Sie, dass dazu kein zusätzliches Werkzeug benötigt wird.

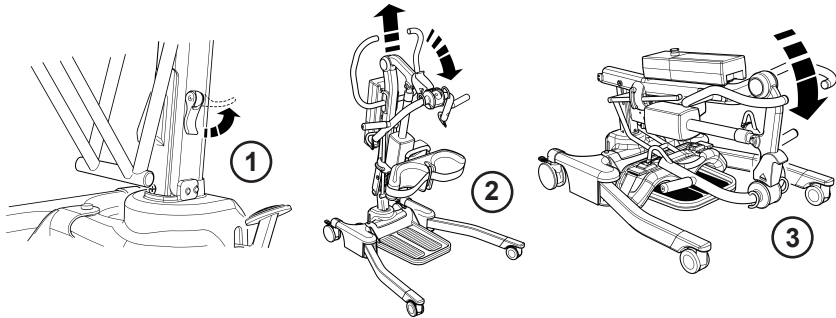
1. Stellen Sie den Ausleger in die unterste Stellung und den Spreizbügel in die Lager-/Faltposition (siehe Abbildung).



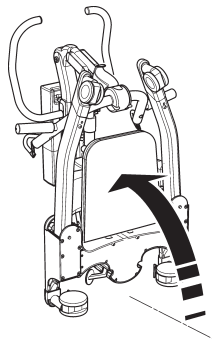
2. Überprüfen Sie, dass die hinteren Laufrollen richtig festgestellt sind (1). Stellen Sie das Kniepolster in seine oberste Stellung (2).



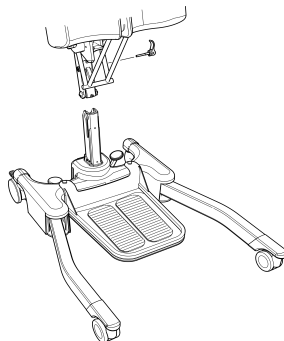
3. Entriegeln Sie den Verriegelungshebel für den Mast, dazu vom Mast nach außen ziehen (1). Heben Sie den Mast mit dem Schiebegriff an und schieben Sie ihn dann langsam nach unten (2), d.h., klappen Sie die Mastbaugruppe auf das Fahrgestell herunter, bis sie mit einem "Klick" einrastet (3). Das "Klickgeräusch" zeigt an, dass der Mast jetzt verriegelt ist.



4. Nach dem Falten halten Sie den Oxford Journey am Fahrgestell und am Schiebegriff fest und stellen Sie ihn auf.



HINWEIS: Wenn Sie den Mast und den Ausleger ganz vom Fahrgestell abnehmen wollen, öffnen Sie den Verriegelungshebel für den Mast ganz (nehmen Sie den Verriegelungsstift vom Mast ab) und heben Sie den Mast und den Ausleger ganz vom Fahrgestell ab. Achten Sie darauf, dass der Verriegelungshebel für den Mast und der Rastbolzen nicht verloren gehen.

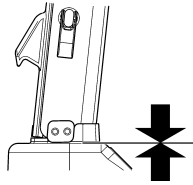


⚠ VORSICHT

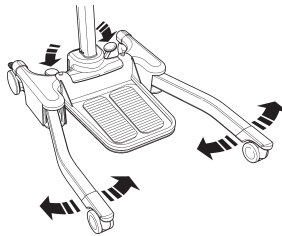
Beim Falten/Auseinanderfalten des Oxford Journey Patientenlifter Vorsicht walten lassen, da Einklemmgefahr für Finger etc. besteht. Bitte beachten Sie die Bedienungsanleitung genau und fragen Sie nach, wenn der Ablauf unklar ist.

PRÜFEN SIE VOR DEM BETRIEB STETS DIE FOLGENDEN PUNKTE:

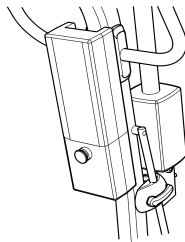
- Der Mast ist in der richtigen Stellung und verriegelt (siehe Montageanleitung, Seite 66).



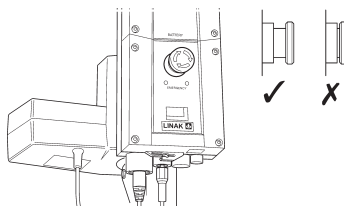
- Das Fahrgestell des Patientenlifters lässt sich ungehindert öffnen und schließen (mit den Fußpedalen).



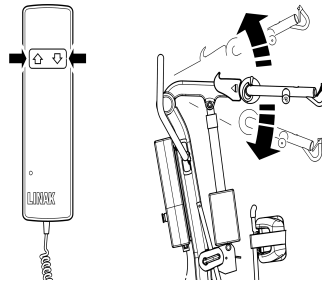
- Die Akkueinheit ist im Lifter eingebaut und der Verschluss, mit dem die Einheit befestigt ist, ist ganz eingerastet. Wenn er richtig eingerastet ist, ertönt ein "Klickgeräusch".



- Der rote Not-Halt-Knopf an der Steuerung befindet sich in der RUN (heraus) Stellung.



- Mit den Tasten Aufwärts und Abwärts an der Handbedienung kann der Ausleger nach unten und nach oben gefahren werden.



4. Bedienungshinweise für Gurte

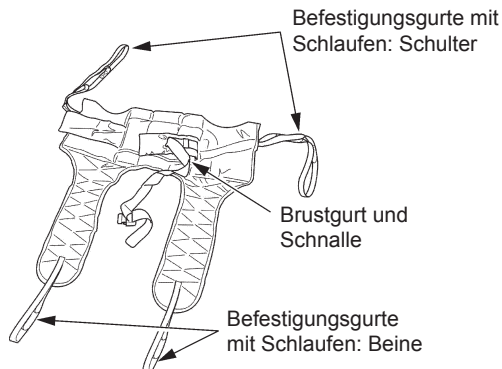
Der Oxford Journey eignet sich für Patienten in SITZENDER Position. Folgende Gurte sind für dieses Gerät geeignet:

- * Oxford Transportgurt (in verschiedenen Größen erhältlich)
- * Oxford Standgurt (in verschiedenen Größen erhältlich)

BEDIENUNGSHINWEISE FÜR STANDAIDGURTE:

Sowohl der Transportgurt als auch der Standgurt sind einfach anzulegen und zum Stehen und zur Unterstützung geeignet. Er ist kein Allzweckgurt. Weshalb eine qualifizierte Person überprüfen muss, ob sie für die Patienten geeignet sind.

Transportgurt

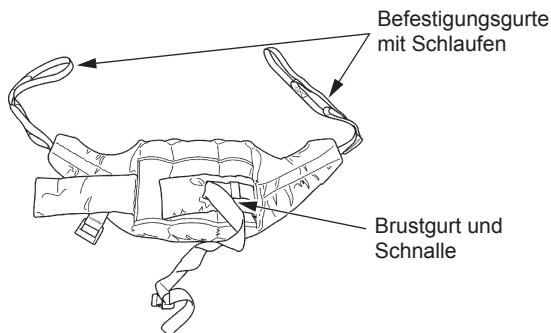


Befestigungsanleitung

Führen Sie den Gurt über den Rücken des Patienten nach unten, wobei das Ende der Toilettenöffnung über die Wirbelsäulenbasis kommt. Prüfen Sie, ob der Rollteil des Gurts rechtwinklig über den Rücken des Patienten angelegt ist. Binden Sie den Stützriemen um den Brustkorb des Patienten. Dieser Riemen braucht nicht eng anliegen. Er dient dazu, den Gurt in seiner Position zu halten, während die Schleifen an der Standhilfe befestigt werden. Er kann auf Wunsch auch ganz weggelassen werden. Vergewissern Sie sich, dass sich die Arme des Patienten außerhalb des Gurtes befinden. (siehe Abb. C, Seite 73).

Heben Sie das Bein des Patienten an und führen Sie den Beinriemen unter dem Bein hindurch und zwischen den Beinen nach oben. Vergewissern Sie sich, dass der Gurt unter dem Oberschenkel nicht verdreht oder geknickt ist. Wiederholen Sie diese Prozedur für das andere Bein. Befestigen Sie die Schleifen am Rollteil des Gurts an den weißen Haken am Ende der Handgriffe. Befestigen Sie die Gurte am linken und rechten Haken an der Hubgabel, ohne die Schlingen zu überkreuzen. Normalerweise wird die mittlere der drei Schleifen verwendet. Der Patient kann nun von seinem Sitz gehoben werden. Sobald er den Sitz nicht mehr berührt, wird er mehr Bequemlichkeit empfinden, wenn er wieder in die Sitzposition abgesenkt wird. Joerns Healthcare empfiehlt, die Gurte regelmäßig und vor dem Gebrauch auf Ausfransen oder andere Schäden zu prüfen. Verwenden Sie Gurte, die abgenutzt oder beschädigt sind, nicht.

Standgurt



Befestigungsanleitung

Platzieren Sie den Gurt hinten am Rücken des Patienten zwischen Schulterblattbasis und unterem Ende des Brustkorbs. Binden Sie den Stützriemen vorne um den Patienten. Dieser Riemen braucht nicht eng anliegen. Er dient dazu, den Gurt in seiner Position zu halten, während die Schlingen an der Standhilfe befestigt werden. Er kann auf Wunsch auch ganz weggelassen werden. Vergewissern Sie sich, dass sich die Arme des Patienten außerhalb des Gurtes befinden. (siehe Abb. A, Seite 73)

HINWEIS: Für detaillierte Anleitungen zur Befestigung siehe die Bedienungsanleitung für die Gurte.

⚠️ WARNUNG

Joerns Healthcare empfiehlt, die Gurte regelmäßig und vor dem Gebrauch auf Ausfransen oder andere Schäden zu prüfen. Verwenden Sie **KEINE** Gurte, die abgenutzt oder beschädigt sind.

⚠️ WARNUNG

OXFORD EMPFIEHLT DIE VERWENDUNG VON ORIGINAL OXFORD-TEILEN. Bespannungen und Lifts von Oxford sind frei miteinander kombinierbar. Länderspezifische Angaben zur Bespannung und Kompatibilität finden Sie im Etikett der Bespannung oder wenden Sie sich an Ihren örtlichen Händler oder an Joerns Healthcare.

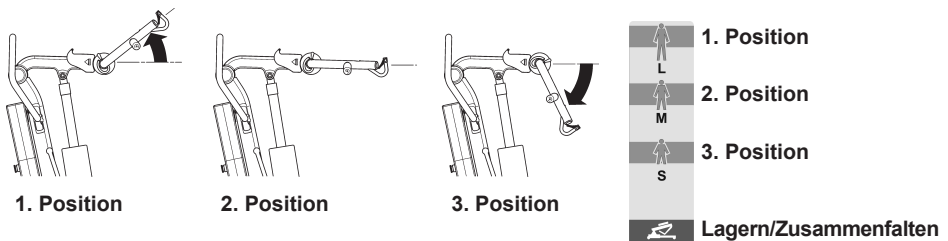
⚠️ WARNUNG

Bitte beachten Sie die maximale Tragfähigkeit des Lifters. Die Kapazität der Gurte ist durch die maximale Tragfähigkeit des Lifters begrenzt.

5. Heben mit einem Oxford Journey

Der Oxford Journey ist mit einem verstellbaren Spreizbügel ausgestattet. Damit kann die Betreuungsperson den Spreizbügel in einer Position einstellen, die für den Patienten bequem ist oder der Umgebung angemessen ist. Mit dem Spreizbügel können 3 Positionen eingestellt werden. Position 1 eignet sich für größere Patienten, Position 2 eignet sich eher für mittelgroße Patienten und Position 3 eignet sich besonders für kleine/pädiatrische Patienten oder wenn ein Patient aus einem niedrigen Stuhl in die stehende Position gebracht wird. (Bitte beachten Sie, dass es sich dabei nur um eine Empfehlung handelt, individuelle Anpassungen können erforderlich sein, um den Komfort des Patienten zu gewährleisten). Zum Einstellen des Spreizbügels ("Kuhhorn") halten Sie ihn fest und ziehen Sie einfach den Drücker nach hinten zur Rückseite des Patientenlifters. Wählen die gewünschte Position aus wie auf dem Positionierungsschild angegeben und lassen Sie den Drücker los, um die Position festzustellen. Der Spreizbügel ermöglicht 3 verschiedene Positionen zum Anheben sowie eine weitere zum Einlagern/Falten.

Hebepositionen am Spreizbügel



Heben aus der sitzenden Stellung

Wählen Sie am Spreizbügel die Position aus, die am besten für den Patienten oder die Umgebung geeignet ist. Stellen Sie dann die Standhilfe so auf, dass die Füße des Patienten in den Fußhalter passen und die Knie am Kniepolster anliegen. Die optimale Position für das Kniepolster ist direkt unter der Kniescheibe. Stellen Sie das Kniepolster entsprechend ein und bringen Sie den Sicherheitsgurt an, falls er benötigt wird. Wird der Sicherheitsgurt nicht benötigt, kann er abgenommen und eingelagert werden.

Befestigen Sie die Gurtschleifen an den grauen Haken am Ende der Handgriffe des Oxford Journey Patientenlifters. Die Hände des Patienten sollten sich auf den Handgriffen befinden (siehe Abb. A oder C). Führen Sie vor dem Anheben eine Sichtprüfung durch, um sicherzustellen, dass die Gurtschleifen gesichert sind und sich an der richtigen Stelle befinden. Dann drücken Sie die Taste mit dem Pfeil nach oben an der Handbedienung, um den Patienten zum Stehen zu bringen (siehe Abb. B oder D).

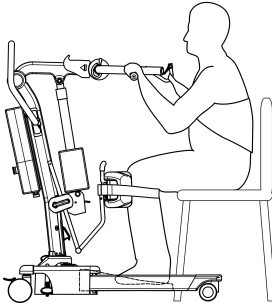
Standgurt:

Fig. A

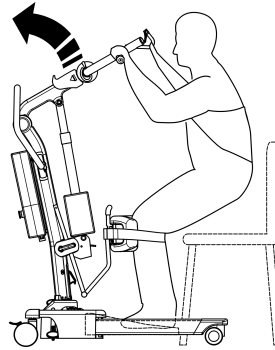


Fig. B

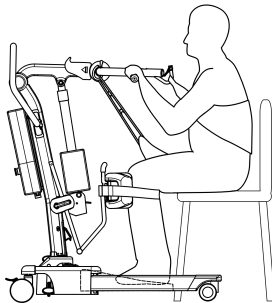
Transportgurt:

Fig. C

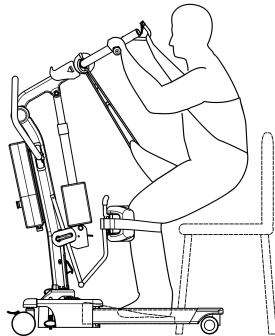


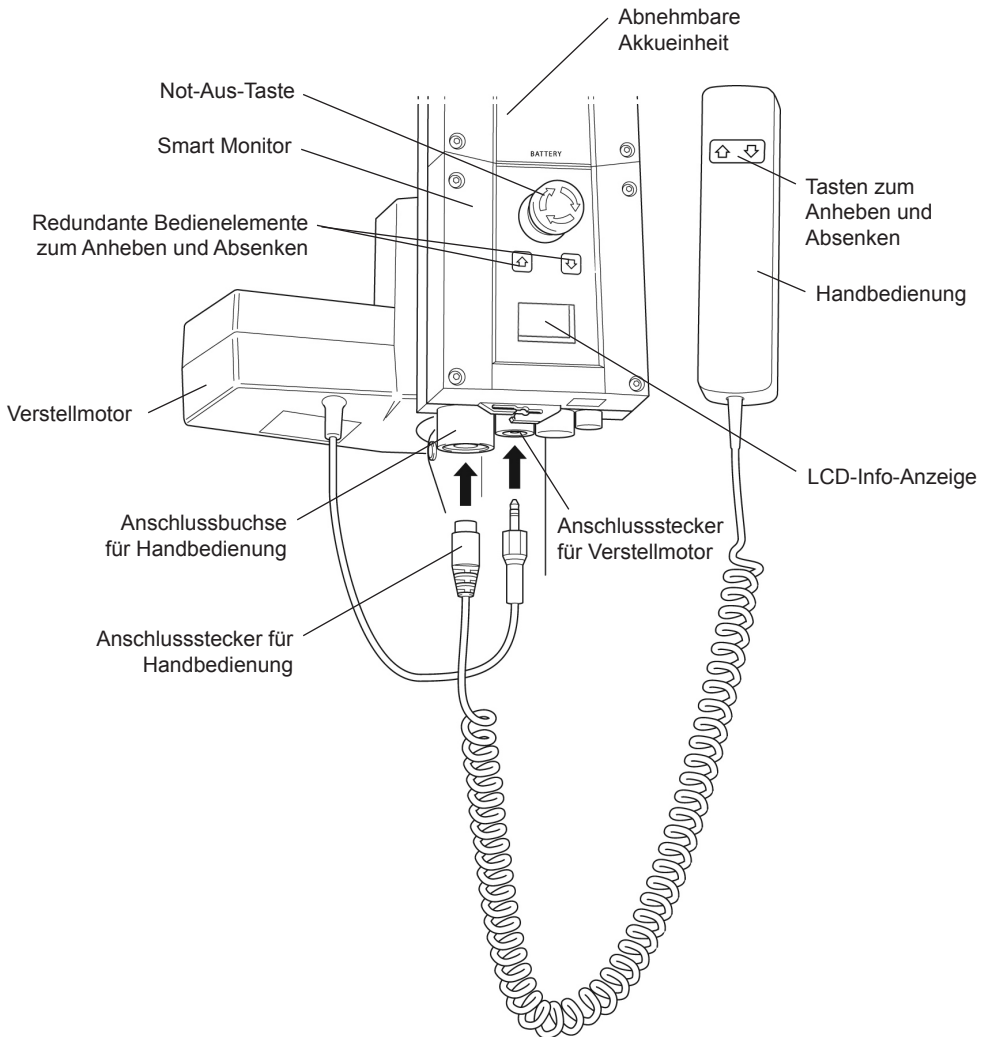
Fig. D

HINWEIS: Joerns Healthcare empfiehlt, vor der Ausführung eines Hebevorgangs eine Risikoanalyse durchzuführen.

⚠️ WARNUNG

Wenn der Oxford Journey für Gehübungen verwendet wird, sollte das Fußhalter abgenommen und vor dem Heben anhand einer umfassenden Risikoanalyse die Eignung festgestellt werden.

6. Smart Monitor und Handbedienung



Bestimmungsgemäße Verwendung

Der Oxford Smart Monitor ist ein Steuersystem für mobile Oxford Patientenlifter. Der Smart Monitor speichert nützliche Servicedaten zum Patientenlifter, die bei Bedarf aufgerufen werden können. Zu den Servicedaten gehören:

- Anzahl der mit Patienten durchgeführten Hübe
- Gesamtleistung des Verstellmotors
- Anzahl der Überlasten am Patientenlifter (Hubversuche über der maximalen Tragfähigkeit)
- Anzahl der Tage seit dem letzten Serviceintervall

In den Oxford Smart Monitor ist ein Mikroprozessor eingebaut, mit dem Servicedaten über die eingebaute LCD-Anzeige ausgelesen werden kann.

Funktionen

- Datensammlung im Steuerkasten mit Anzeige der Daten über eine LCD-Anzeige
- Leistungszähler
- Intelligenter Hubzähler
- Serviceanzeige
- Serviceintervallanzeige
- Überlastinformationen
- 3-stufige Akkuanzeige




Vorteile

- Mehr Sicherheit für Patienten und Pflegepersonal
- Korrekte Servicedaten auf Knopfdruck verfügbar
- Optimierte Lebensdauer des Produkts
- Einfache Wartung für Mechaniker und Servicemechaniker
- Schnelle und einfache Bestimmung von Fehlern

LCD Anzeige

Mit dem Oxford Smart Monitor können Daten über die LCD-Anzeige ausgelesen werden. Es können die Gesamtzahl der Hubvorgänge, Gesamtleistung, Überlasten und Anzahl der Tage seit dem letzten Service ausgelesen werden, die zur schnellen und einfachen Beurteilung des Zustands des Hubverstellmotors verwendet werden können.

Der Zugriff auf die Daten erfolgt durch Drücken der Taste 'UP' an der Handbedienung für ½ Sekunde oder der redundanten Taste 'UP' am Smart Monitor.

	12034	— Gesamtzahl der Hübe
A*S	1257000	— Gesamtleistung (Ampere * Sekunden)
	7	— Anzahl der Überlasten
	90/180	— Anzahl der Tage (seit dem letzten Service) / Anzahl der Tage (zwischen einem Service und dem nächsten)

Informationen zu Service und Verwendung



Wenn ein Service fällig ist, erscheint das Service-Symbol auf dem Display. Wenn die Handbedienung aktiviert ist, gibt der Smart Monitor auch ein akustisches Signal ab, das den Benutzer darauf hinweist, dass ein Service erforderlich ist.

Das Service-Symbol wird jedes Mal angezeigt, wenn die Taste zum Anheben oder Absenken an der Handbedienung gedrückt wird. Wenn das Service-Symbol angezeigt wird, wenden Sie sich sofort an Ihren autorisierten Fachhändler, um einen Termin für einen Service zu vereinbaren.

Sie können den Patientenlifter für kurze Zeit weiter benutzen, bis ein Service durchgeführt wurde.

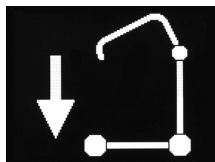


Wenn der Patientenlifter wegen einer Überlast (ein Versuch, mehr als die maximal zulässige Tragkraft anzuheben) stoppt, erscheint das Überlast-Symbol auf der LCD-Anzeige und der Patientenlifter funktioniert erst wieder, wenn die zusätzliche Last (über der maximalen zulässigen Tragkraft) abgenommen wurde.

WARNUNG

Wenn die LCD-Anzeige auf Ihrem Smart Monitor eine Überlast erfasst hat, empfiehlt Joerns Healthcare, vor der weiteren Benutzung ALLE täglichen Routineprüfungen am Patientenlifter durchzuführen (eine Liste der täglichen Überprüfungen finden Sie im Benutzerhandbuch des Patientenlifters). Joerns Healthcare empfiehlt auch, dass Sie sich für weitere Informationen an Ihren autorisierten Oxford Fachhändler wenden.

Eingebaute redundante Steuerung



Mit der eingebauten redundanten Steuerung kann der Patientenlifter im Notfall angehoben oder abgesenkt werden.

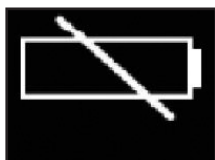
Angaben zum Akku



Wenn auf dem Display ein voller Akku angezeigt wird, heißt das, dass der Akku ganz aufgeladen und der Patientenlifter betriebsbereit ist.



Wenn auf dem Display eine halb leerer Akku angezeigt wird, heißt das, dass der Akku aufgeladen werden muss.



Das Symbol mit dem leeren Akku auf dem Display zeigt an, dass der Akku ganz leer ist und sofort aufgeladen werden sollte.

⚠ WARNUNG

Um eine mögliche Dauerschädigung des Akkus zu vermeiden, sollte der Akku aufgeladen werden, wenn das halb leere Akkusymbol auf dem Display angezeigt wird.

6. Betriebshinweise

1. Einstellen der Fahrgestellbreite

Die Breite des Fahrgestells am Oxford Journey ist elektrisch einstellbar. Das Fahrgestell kann gespreizt werden, um Sessel oder Rollstühle zu umschließen. Für den Transfer durch enge Türen und Durchgänge sollte das Fahrgestell zusammengeführt werden. Zum Einstellen wird das Fußverstellpedal, das sich an der Rückseite des Fahrgestells befindet, nach rechts gedrückt (NACH UNTEN), um das Fahrgestell nach außen zu spreizen oder nach links (NACH OBEN), um das Fahrgestell zusammen zu führen. Die Einstellung kann erfolgen, während sich der Patient im Lifter befindet, aber unabhängig davon, ob er beladen oder unbeladen ist, sollte die Einstellung immer durchgeführt werden, wenn der Lift in Bewegung ist.

2. Laufrollen und Feststellbremsen

Der Lifter besitzt zwei feststellbare Laufrollen, die beim Abstellen benutzt werden. Beim Heben müssen die Laufrollen frei und nicht festgestellt sein. Der Lifter kann sich dann zum Schwerpunkt des Lifters hin bewegen. Wenn Sie die Bremse betätigen, kann der Patient beim Heben mit festgestellten Laufrollen möglicherweise zum Schwerpunkt schwenken, was beunruhigend oder unangenehm sein kann.

3. Heben und Senken des Auslegers

Der Ausleger wird durch einen leistungsstarken elektrischen Stellmotor bewegt, der mit einer einfachen Handbedienung gesteuert wird. Auf der Handbedienung befinden sich zwei Tasten mit den Richtungspfeilen AUFWÄRTS und ABWÄRTS ↑↓. Der Stellmotor stoppt automatisch in der oberen bzw. unteren Endlage. Die Handbedienung ist an einer Buchse unten an der Steuereinheit angeschlossen.

4. Not-Aus-Taste

Die rote Not-Aus-Taste befindet sich auf der Vorderseite der Steuereinheit und wird durch Drücken ausgelöst. In diesem Fall wird die gesamte Stromzufuhr zum Lifter unterbrochen. Um den Not-Aus-Zustand aufzuheben, wird die Taste gegen den Uhrzeigersinn gedreht und losgelassen.

5. Redundante Steuerung:

Alle Oxford Patientenlifter sind mit Tasten zum Anheben und Absenken am Steuerkasten ausgestattet. Sie befinden sich unter der Not-Aus-Taste und können beim Ausfall der Handbedienung zum Absenken/Anheben des Patienten verwendet werden.

6. Mechanische Notabsenkung

Für den Fall eines kompletten Stromausfalls ist der elektrische Stellmotor mit einem mechanischen Senkmechanismus (ROTER KNOPF) ausgestattet. Der Mechanismus funktioniert nur, wenn sich der Lifter unter Last befindet. Zum Auslösen ziehen Sie den Mechanismus nach oben. Die Vorrichtung senkt sich langsam ab.

HINWEIS: Die MINDESTLAST zum manuellen Absenken des Patientenslifters mit der mechanischen Notabsenkung beträgt 30 kg.

7. Akkus

Die Akkus werden durch einen LADEZUSTANDSALARM vor zu starker Entladung geschützt. Dieser Alarm ertönt bei Betätigung der Handbedienung, wenn die Akkus aufgeladen werden müssen. Der Alarmton wird nur dann ausgelöst, wenn die Handbedienung betätigt wird. **DIESER ALARM IST UNBEDINGT ZU BEACHTEN.** Führen Sie den Hebevorgang zu Ende und laden Sie die Akkus auf (siehe „Aufladen der Akkueinheit“). Der Akkuladestand wird an der Anzeige an der Handbedienung angezeigt.

⚠ VORSICHT

Akku, Ladegerät, Handsteuerung, Steuereinheit und Stellmotor dürfen nur von autorisiertem Personal geöffnet werden. (Wenden Sie sich wegen Garantie und Reparaturen an Ihren Händler).

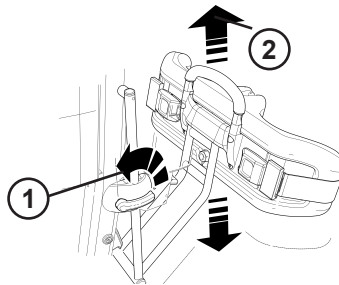
8. Gurte

Der Oxford Journey eignet sich für Patienten in SITZENDER Position. Folgende Gurte sind für dieses Gerät geeignet:

- Oxford Transportgurt
- Oxford Standgurt

9. Einstellen des Kniepolsters

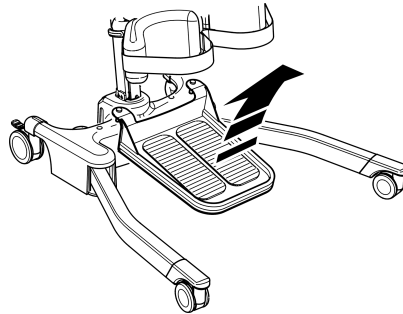
Der Journey hat ein einstellbares Kniepolster. Aus Sicherheits- und ergonomischen Gründen wird empfohlen, dass alle Einstellungen durchgeführt werden, während Sie die Oberseite des Verstellgriffs festhalten. Der Bewegungsumfang beträgt ca. 260 mm. Die Einstellung erfolgt in zwei einfachen Schritten. 1. SCHRITT Den Verstellhebel für das Kniepolster zum Entriegeln nach links stellen. 2. SCHRITT Zur Auswahl der richtigen Stellung entweder den Schiebegriff nach unten schieben oder nach oben ziehen. Wenn die Idealstellung gefunden wurde, drehen Sie den Verstellhebel für das Kniepolster einfach nach links, bis er einrastet. **HINWEIS:** der Hebel kann von beiden Seiten des Lifters bedient werden.



10. Abnehmbare Fußplatte

Der Journey verfügt über eine abnehmbare Fußplatte. Um die Fußplatte zu entfernen, stellen Sie sich vor das Gerät und heben Sie die Fußplatte von der Mitte der Baugruppe aus nach oben.

HINWEIS: Seien Sie beim Abnehmen der Fußplatte aus ihrer niedrigen Stellung vorsichtig, sie ist schwer. Achten Sie dabei immer darauf, dass Sie richtig heben und bewegen.

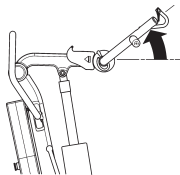


⚠️ WARNUNG

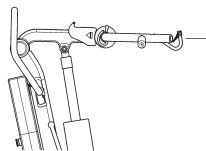
Verwenden Sie immer einen Fußhalter, wenn Sie Patienten zum Stehen oder Sitzen bringen. Wenn der Patient steht, kann der Fußhalter zur Durchführung von Gehübungen abgenommen werden.

11. Verstellbarer Spreizbügel ("Kuhhorn")

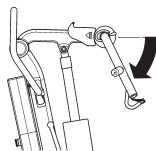
Der Oxford Journey ist mit einem verstellbaren Spreizbügel ausgestattet. Damit kann die Betreuungsperson den Spreizbügel in einer Position einstellen, die für den Patienten bequem ist oder zur Umgebung passt. Für den Spreizbügel gibt es 3 Positionen. Position 1 eignet sich für größere Patienten, Position 2 eignet sich eher für mittelgroße Patienten und Position 3 eignet sich besonders für kleine/pädiatrische Patienten oder wenn ein Patient aus einem niedrigen Stuhl in die stehende Position gebracht wird. (Bitte beachten Sie, dass es sich dabei nur um eine Empfehlung handelt, individuelle Anpassungen können erforderlich sein, um den Komfort des Patienten zu gewährleisten). Zum Einstellen des Spreizbügels ("Kuhhorn") halten Sie ihn fest und ziehen Sie einfach den Drücker nach hinten zur Rückseite des Patientenlifters. Wählen die gewünschte Position aus wie auf dem Positionierungsschild angegeben und lassen Sie den Drücker zum Verriegeln los. Der Spreizbügel verfügt über 3 verschiedene Stellungen zum Anheben sowie einer weiteren zum Einlagern/Falten.



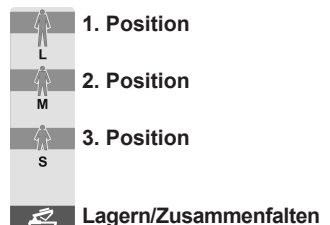
1. Position



2. Position



3. Position



Hebepositionen am Spreizbügel

7. Sicherheitshinweise

Lesen und befolgen Sie die nachfolgend aufgeführten Sicherheitshinweise. Betrieb und Funktionsweise des Oxford Patientenlifters sind einfach und direkt. Wenn Sie diese grundlegenden Sicherheitsvorkehrungen beachten, ist der Hebebetrieb leicht und problemlos.

DER Oxford „JOURNEY“ LIFTER DARF NUR VON PERSONEN VERWENDET WERDEN, DIE DIESES BENUTZERHANDBUCH GELESEN UND VERSTANDEN HABEN.

WARNUNG

- Planen Sie die mit dem Lifter auszuführenden Aufgaben **STETS**, bevor Sie beginnen.
- Gehen Sie vor **JEDEM** Einsatz des Lifters die **TÄGLICHE PRÜFLISTE** durch.
- Machen Sie sich vor **JEDEM** Heben von Patienten mit den Bedienungselementen und Sicherheitseinrichtungen des verwendeten Lifters vertraut.
- Verwenden Sie **KEINE** Gurte, die nicht ausdrücklich zur Verwendung mit diesem Lifter empfohlen werden.
- Prüfen Sie **STETS**, ob der Gurt für den speziellen Patienten geeignet ist und die korrekte Größe und Tragfähigkeit besitzt.
- Verwenden Sie **NIEMALS** Gurte, die ausgefranst oder beschädigt sind.
- Passen Sie die Gurte **STETS** gemäß den Anweisungen (Benutzerhandbuch) an.
- Überschreiten Sie **NICHT** die zulässige Arbeitsbelastung.
- Vergewissern Sie sich **STETS**, dass die zulässige Arbeitsbelastung des Lifters für das Gewicht des Patienten ausreicht.
- Bedienen Sie den Lifter **STETS** gemäß den Anweisungen im Benutzerhandbuch.
- Bedienungs- oder Sicherheitselemente dürfen **AUF KEINEN FALL** entfernt oder außer Kraft gesetzt werden, um den Lifter-Betrieb zu vereinfachen.
- Manövrieren Sie den Lifter **NIEMALS** durch Schieben am Mast, Ausleger oder am Patienten.
- Manövrieren Sie den Lifter **STETS** mit dem vorhandenen Handgriff / Fußschiebepedal.
- Senken Sie den Patienten vor Beginn des Transfers **STETS** auf die niedrigste bequeme Position.
- Schieben Sie den beladenen Lifter **NICHT** bei Geschwindigkeiten, die über einer langsamen Schrittgeschwindigkeit liegen (3 km/h, 0,8 m/s).
- Schieben Sie den Lifter **NICHT** über unebene oder raue Flächen, insbesondere wenn er beladen ist.
- Schieben/ziehen Sie den beladenen Lifter **NICHT** über Hindernisse am Boden.
- Betätigen Sie die Bedienungs-/Sicherheitselemente **NIEMALS** mit Gewalt. Alle Elemente sind leichtgängig und ohne größere Kraftanstrengung zu betätigen.

- Die **MINDESTLAST** zum manuellen Absenken des Patientenlifters mit der mechanischen Notabsenkung beträgt 30 kg.
- Parken Sie den beladenen Lifter **NICHT** auf schiefen Ebenen.
- Verwenden Sie elektrische Lifter **NICHT** in Duscbädern.
- Laden Sie elektrische Lifter **NICHT** in Bädern oder Duschräumen auf.
- Heben Sie **KEINE** Patienten, wenn Sie nicht dafür ausgebildet und kompetent sind.
- Den Lifter **NICHT** für andere Zwecke verwenden oder verwenden lassen.
- Der Lifter darf in beladenem oder in unbeladenem Zustand **KEINE** Stufen herunter geschoben werden.
- Führen Sie den beladenen Lifter **NICHT** über schiefe Ebenen mit mehr als 1:12 (ca. 5 Grad) Gefälle.
- Führen Sie den Lifter **NICHT** ohne zweiten Helfer über schiefe Ebenen.
- Verwenden Sie ihn **NICHT** in einer feuchten oder korrosiven Umgebung wie z. B. an einem Schwimmbecken.

8. Aufladen der Akkueinheit

Wenn die Akkueinheit geladen werden muss, wird sie vom Patientenlifter abgenommen und an ein externes Ladegerät angeschlossen.

Joerns Healthcare empfiehlt, eine zusätzliche Akkueinheit zu beschaffen, damit immer eine Akkueinheit geladen werden kann.

1. Nehmen Sie die Akkueinheit aus dem Patientenlifter heraus. Die Einheit wird von einem einfachen Verschluss oben an der Akkueinheit gehalten. Wenn Sie den Verschluss anheben, wird die Akkueinheit freigegeben.
2. Schließen Sie die Akkueinheit an das Ladegerät an. Die Akkueinheit wird genauso am Ladegerät positioniert und verriegelt wie am Patientenlifter.
3. Stecken Sie den Netzstecker des Ladegeräts in eine geeignete Netzsteckdose ein und schalten Sie die Stromversorgung EIN.
4. Der Ladevorgang erfolgt automatisch und die Akkus sind nach vier (4) Stunden ganz aufgeladen. **Hinweis:** Auch wenn das Ladegerät für längere Zeit eingesteckt bleibt, sind die Akkus vor Überladung geschützt.
 - a) Grünes Licht - Zeigt an, dass es eingeschaltet ist.
 - b) Gelbes Licht - Zeigt an, dass der Akku geladen wird.
 - c) Batterie ist ganz aufgeladen, wenn das gelbe Licht ausgeht.

Hinweis: Es wird empfohlen, den Akku sofort nach der Anlieferung aufzuladen.

5. Um den Patientenlifter wieder in Betrieb zu nehmen, schalten Sie die Stromversorgung AUS und nehmen Sie die Akkueinheit vom Ladegerät ab. Setzen Sie die Akkueinheit in den Patientenlifter ein und vergewissern Sie sich, dass der Verschluss, mit dem die Einheit gesichert ist, ganz eingerastet ist. Die Einheit muss mit einem Klickgeräusch einrasten. Das Laden der elektrischen Oxford Patientenlifter ist einfach, aber es ist wichtig, dass die Ladeanleitung genau befolgt wird. Beachten Sie dazu bitte die folgenden Punkte, die Ihnen dabei helfen, Probleme mit entladenen Akkus zu vermeiden.

WARNUNG

- **Akku, Ladegerät, Handsteuerung und Steuereinheit dürfen NUR von autorisiertem Personal geöffnet werden. (Wenden Sie sich wegen Garantie und Reparaturen an Ihren Fachhändler).**
- **Die Akkupole/Pole des Ladegeräts NICHT berühren.**
- **Die Akkus IMMER ganz aufladen. Lassen Sie die Akkueinheit immer aufladen, wenn sie nicht benutzt wird. Wenn es für Sie einfacher ist, laden Sie sie jede Nacht auf. Das Ladegerät schützt die Akkueinheit vor dem Überladen.**
- **Die Akkus NIE ganz entladen lassen. Sobald das Alarmsignal ertönt, den Hebevorgang zu Ende führen und die Akkus aufladen.**
- **Um eine mögliche Dauerschädigung des Akkus zu vermeiden, sollte der Akku aufgeladen werden, wenn das halb leere Akkusymbol auf dem Display angezeigt wird.**
- **Den Akku IMMER in regelmäßigen Abständen nachladen, wenn er für längere Zeit nicht verwendet wird.**

- **STETS** darauf achten, dass die Netzspannung zum Ladegerät ausgeschaltet ist, bevor das Akkupaket angeschlossen oder abgenommen wird.
- Das Akkupaket **NIE** am Ladegerät angeschlossen lassen, wenn die Netzspannung zum Ladegerät ausgeschaltet ist.
- **DAS LADEGERÄT NICHT** eingeschaltet lassen, wenn der Akku nicht angeschlossen ist.
- **DEN PATIENTENLIFTER WÄHREND DES LADEVORGANGS NICHT** benutzen.
- **ÜBERPRÜFEN** Sie vor dem Verfahren, dass der Patientenlifter nicht aufgeladen wird, da der elektrische Anschluss sonst dadurch beschädigt werden kann.
- **DAS LADEGERÄT KEINESFALLS** durch Ziehen am Kabel ausstecken.
- **ACHTEN SIE DARAUF**, dass Sie nicht über das Ladekabel stolpern.
- **LADEN SIE ELEKTRISCHE PATIENTENLIFTER NICHT** in Bädern oder Duschräumen auf.

9. Wartungsplan und tägliche Prüfliste

Alle Oxford Produkte sind so konzipiert, dass sie nur ein Minimum an Wartung benötigen. Einige Sicherheitsprüfungen und -prozeduren sind jedoch unerlässlich. Im Folgenden sind die TÄGLICH auszuführenden Aufgaben aufgeführt. Tägliche Überprüfungen und alle sechs Monate Wartung, Inspektion und Prüfung gewährleisten, dass ein Lifter in optimalem, sicherem Funktionszustand bleibt. Eine Liste der Ersatzteile erhalten Sie auf Anfrage.

Die **BELASTUNGSPRÜFUNG** und -zertifizierung sollte nur von qualifiziertem Personal oder von autorisierten Servicevertretern / Händlern durchgeführt werden.

TÄGLICHE PRÜFLISTE: Joerns Healthcare empfiehlt dringend, dass der Lifter täglich vor der Benutzung auf folgende Punkte überprüft wird:

- VERGEWISSERN SIE SICH, dass sich der Lifter frei auf den Laufrollen bewegen kann.
- UNTERSUCHEN SIE, ob der Spreizbügel („Kuhhörner“) fest am Ausleger angebracht ist.
- PRÜFEN SIE Gurthaken und Verbindungsclips am Spreizbügel und Ausleger auf übermäßigen Verschleiß.
- VERGEWISSERN SIE SICH, dass sich das Fahrgestell einwandfrei öffnet und schließt.
- BETÄTIGEN SIE die Handbedienung, um sicherzustellen, dass sich der Ausleger einwandfrei hebt und senkt.
- PRÜFEN SIE die Funktionsfähigkeit der Not-Aus-Taste.
- PRÜFEN SIE Gurte auf Ausfransen und andere Schäden. Beschädigte Gurte dürfen NICHT verwendet werden.
- PRÜFEN SIE, ob am Lifter ein Ladezustandsalarm vorliegt, wenn die Handbedienung betätigt wird. Wenn der Alarm ertönt, darf der Lifter NICHT verwendet werden und muss sofort aufgeladen werden.

WARTUNG, INSPEKTION UND PRÜFUNG

Joerns Healthcare empfiehlt eine regelmäßige gründliche Inspektion und Prüfung des Oxford Journey Lifters und der Zubehörteile (Gurte usw.). Die Häufigkeit der Inspektionen ist je nach Einsatzort unterschiedlich, d.h., Sie müssen sich bei Ihrem Händler oder bei der zuständigen Behörde vor Ort erkundigen, wie oft eine Inspektion durchgeführt werden muss. Die Untersuchung und der Test müssen nach den in diesem Handbuch angegebenen Empfehlungen und Verfahrensweisen durchgeführt werden. Joerns Healthcare empfiehlt, dass Wartung, Inspektion und zertifizierte Prüfungen nur von autorisierten Servicevertretern/ Händlern durchgeführt werden.

HINWEIS: Diese Empfehlungen entsprechen den Vorschriften für Großbritannien und Nordirland gemäß No2307 Health and Safety: The Lifting Operations and Lifting Equipment Regulations 1998 (Vorschriften zur Arbeitssicherheit für Hebevorgänge und Lifter). Außerhalb von Großbritannien und Nordirland gelten die Vorschriften des jeweiligen Landes.

***DIESE PRÜFUNGEN SOLLTEN UMFASSEN:**

	Anfänglich	Vor dem Gebrauch	Wartungsintervalle
1. AUSLEGER: Prüfen Sie die Verbindung von Ausleger und Mast. Stellen Sie sicher, dass der Ausleger sich nur geringfügig seitlich bewegen und sich frei im Lager des Auslegers drehen kann.	✓	✓	✓
2. BEFESTIGUNGSPUNKTE FÜR DIE GURTE: Überprüfen Sie die Gurthaken und die Verbindungsclips am Spreizbügel und am Ausleger auf übermäßigen Verschleiß.	✓	✓	✓
3. MAST: Prüfen Sie die Funktion des Mast-Feststellknopfes. Achten Sie darauf, dass der Mast in der entsprechenden Buchse einrastet.	✓	✓	✓
4. SPREIZBÜGEL: Überprüfen Sie, dass der Spreizbügel eingerastet ist und sich in der richtigen Position befindet.	✓	✓	✓
5. STELLMOTOR: Der Stellmotor muss, abgesehen vom Prüfen auf korrekten Betrieb und außergewöhnliche Geräusche, nicht gewartet werden.			✓
6. KNIEPOLSTER: Überprüfen Sie, dass der Verstellmechanismus für die Kniepolster sicher befestigt ist.	✓	✓	
7. SMART MONITOR: Überprüfen Sie die Funktion der Not-Aus-Taste. Überprüfen Sie, dass der richtige Anschluss in die Buchse an der Handbedienung eingesteckt ist. Überprüfen Sie die Funktion der Handbedienung. Überprüfen Sie die redundanten Bedienelemente und dass sie ordnungsgemäß funktionieren. Hinweis: Die MINDESTLAST zum manuellen Absenken des Patientenlifters mit der mechanischen Notabsenkung beträgt 30 kg.	✓	✓	✓
8. AKKUS: Die Akkus befinden sich in der Akkueinheit und müssen, abgesehen vom regelmäßigen Aufladen (siehe "Aufladen der Akkueinheit"), nicht gewartet werden. Achten Sie darauf, dass die Anschlüsse sauber bleiben.			✓
9. AKKUS (Laden): Vergewissern Sie sich, dass der Lifter keinen Alarm für niedrigen Akkuladestand auslöst, wenn die Handbedienung betätigt wird. Wenn der Alarmton ertönt, benutzen Sie das Gerät nicht und laden Sie den Akku sofort auf.	✓	✓	
10. EINSTELLEN DER FAHRGESTELLBREITE: Prüfen Sie, dass das Fahrgestell nach innen und nach außen in vollem Umfang verstellt werden kann.	✓	✓	✓
11. LAUFROLLEN: Prüfen Sie, dass die Laufrollen fest mit dem Fahrgestell verbunden sind. Vergewissern Sie sich, dass die Laufrollen frei beweglich sind.	✓	✓	✓
12. REINIGUNG: Verwenden Sie zum Reinigen herkömmliche Seife und Wasser und/oder Desinfektionsmittel für harte Oberflächen. Starke chemische Reinigungsmittel oder Scheuermittel sollten nicht verwendet werden, da diese die Oberfläche des Lifters angreifen. Setzen Sie die elektrischen Teile keiner Feuchtigkeit aus.		✓	✓
13. BELASTUNGSPRÜFUNG: Die Belastungsprüfung sollte gemäß den vor örtlichen gültigen Prüfverfahren erfolgen. Es wird eindringlich empfohlen, dass die Prüfungen nur von autorisierten Servicevertretern durchgeführt werden.			✓
14. FAHRGESTELL UND ROLLEN: Vergewissern Sie sich, dass das Fahrgestell auf glattem, ebenem Boden steht (alle vier Rollen haben Bodenkontakt).	✓	✓	✓
15. GURTE: Prüfen Sie auf Verschleiß und Ausfransen.	✓	✓	✓
16. SCHMIERUNG: Schmieren Sie die Drehgelenke mit einem Öl auf Silikonbasis sowie Mast- und Auslegerverbindungen, Pedale, Gelenk des Spreizbügels (nur nach Bedarf).			✓
17. HANDBEDIENUNG: Vergewissern Sie sich, dass sie vollständig in die Steuerung eingesteckt ist.	✓	✓	

10. Technische Daten

Zulässige Belastung	341 lbs.....	155 kgs
Maximale Gesamtlänge.....	39,4 Zoll.....	1000 mm
Minimale Gesamtlänge.....	36,8 Zoll	935 mm
Maximale Gesamthöhe	63,0 Zoll	1600 mm
Minimale Gesamthöhe	44,5 Zoll	1130 mm
Spreizbügel, maximale Höhe	60,2 Zoll	1530 mm
Spreizbügel, minimale Höhe	28,4 Zoll	720 mm
Wenderadius	45,1 Zoll.....	1145 mm
Fahrgestell, gespreizt – Äußere Breite	38,2 Zoll	970 mm
Fahrgestell, gespreizt – Innere Breite	34,5 Zoll	875 mm
Fahrgestell, geschlossen – Äußere Breite	27,0 Zoll	685 mm
Fahrgestell, geschlossen – Innere Breite	22,2 Zoll	590 mm
Größte Breite (zwischen den Stützgriffen)	26,8 Zoll	680 mm
Gesamthöhe des Fahrgestells	4,3 Zoll	110 mm
Bodenabstand	1,2 Zoll	30 mm
Doppelaufrollen vorne	3,0 Zoll	75 mm
Laufrollen mit Feststellbremse hinten	4,0 Zoll	100 mm

Gewichte

Mast, Fahrgestell, Ausleger.....	82,4 lbs.....	37,4 kg
Akkueinheit.....	6,2 lbs.....	2,8 kg
Gesamt	88,6 lbs.....	40,2 kg
Fahrgestell (ohne Akku)	30,2 lbs.....	13,7 kg
Mast und Ausleger (ohne Akku).....	42,3 lbs.....	19,2 kg
Fußhalter	9,9 lbs.....	4,5 kg

HINWEIS: Fertigungstoleranzen gelten für alle Maße.

SPECIFICACIONES ELÉCTRICAS:

BATERÍAS	Selladas y recargables de plomo-ácido de 24 voltios
CAPACIDAD DE BATERÍAS:	3,2 Ah
ENTRADA MEDIDA DEL CARGADOR.....	230 V CA 50/60 Hz
SALIDA MEDIDA DEL CARGADOR	27,4/ 29,0 V CC a 0,8 A

PROTECCIÓN CONTRA DESCARGA ELÉCTRICA

CARGADOR.....	CLASE II
ELEVADOR	FUENTE DE ENERGÍA INTERNA

GRADO DE PROTECCIÓN CONTRA DESCARGA ELÉCTRICA

CARGADOR.....	TIPO B
ELEVADOR	TIPO B

CONDICIONES AMBIENTALES:

Al aire libre, la funcionalidad y seguridad especificadas pueden verse comprometidas.

RANGO DE TEMPERATURA Y HUMEDAD

TEMPERATURA.....	>+5°C a <+40°C
HUMEDAD RELATIVA.....	20% a 90% a 30°C (no condensada)
PRESIÓN ATMOSFÉRICA.....	700 - 1060 Hpa

ALMACENAMIENTO

TEMPERATURA.....	>-10°C a <+50°C
HUMEDAD RELATIVA.....	20% a 90% a 30°C (no condensada)
PRESIÓN ATMOSFÉRICA.....	700 - 1060 Hpa

CLASIFICACIONES IP

CAJA DE CONTROL.....	IPX4
ACTUADOR	IPX4
CARGADOR EXTERNO	IPX5
BATERÍA.....	IPX5
CONTROL DE MANO	IPX5

CICLOS DE TRABAJO

ACTUADOR	10% (2 min. / 18 min.)
CARGADOR.....	4 horas (aprox.)

ACÚSTICA

NIVEL DE POTENCIA DE SONIDO (ESCALA PONDERACIÓN A)	64 dB
--	-------

WICHTIGE SYMBOLE:

Die folgenden Symbole werden am Ladegerät, der Steuereinheit und am Akku verwendet:



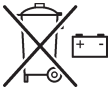
Medizinisches elektrisches Gerät, Typ B, gemäß EN 60601-1



Geräte der Klasse 2



Das Ladegerät und die Steuereinheit dürfen nicht als Hausmüll entsorgt werden.



Die Akkus dürfen nicht als Hausmüll entsorgt werden.



Elektronische Bauteile dürfen nicht als Hausmüll entsorgt werden.



Für den Gebrauch im Haus



ACHTUNG, siehe die beigefügten Unterlagen

WEEE-Registriernummer der Herstellers: WEE/GG0464RZ

11. Prüfung

Joerns Healthcare verfügt über ein Netzwerk von renommierten Vertriebspartnern und Händlern, die Ihre Kauf-, Garantie-, Reparatur- und Wartungsanfragen gerne bearbeiten.

Wir gewähren eine Produktgarantie von 24 Monaten ab Herstellungsdatum oder 24 Monate ab Verkaufsdatum, sofern das Produkt über einen autorisierten Händler bestellt worden ist. Die Gewährleistung gilt für den Lifter mit Hauptaufbau, Stellmotor und Steuereinheit, Handbedienung und Akkusatz für Herstellungsfehler/Ausfälle.

Wir empfehlen, dass alle unsere Produkte durch Ihren Händler bestellt werden, der auch zukünftige Wartungen durchführen kann. Der Händler oder Vertriebspartner ist für das Garantieprogramm zuständig. Daher ist es wichtig, dass Sie seinen Namen, seine Adresse und Telefonnummer aufbewahren, damit Sie bei Problemen sofort Kontakt aufnehmen können (nur in Europa).

Die Nichteinhaltung des Wartungsplans des Lifters kann Ihre Garantie u.U. außer Kraft setzen.

Wenn Sie nicht genau wissen, wo Ihr Lifter gekauft wurde, kann Joerns Healthcare den Lieferanten ermitteln, wenn Sie die Seriennummer des Lifters angeben.

DENKEN SIE DARAN: Für Käufe, Garantiefragen, Reparaturen, Wartungen und zertifizierte Inspektionen wenden Sie sich bitte an den Vertriebspartner.

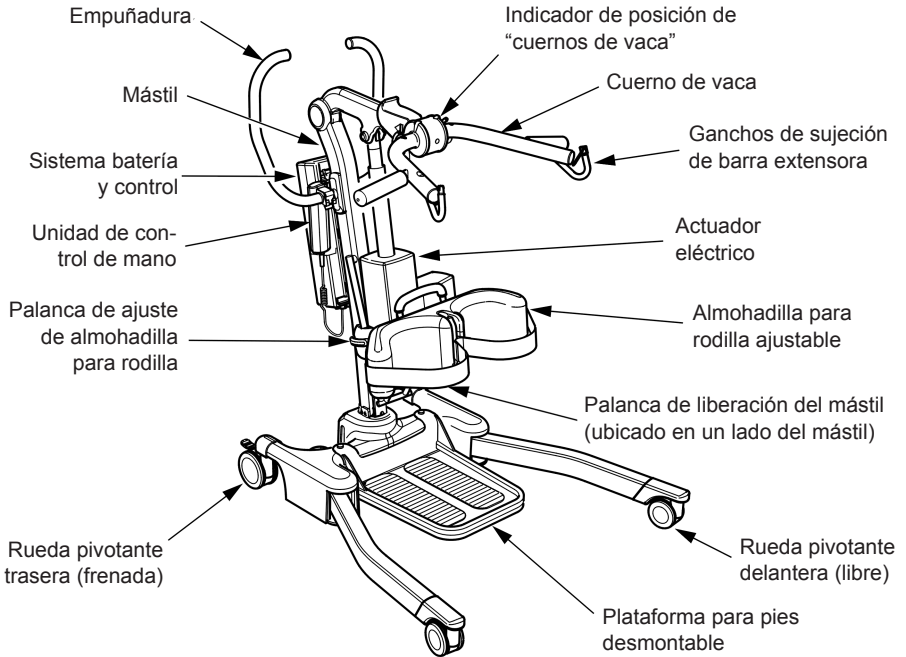
Ihr Händler/Vertriebspartner:

Índice

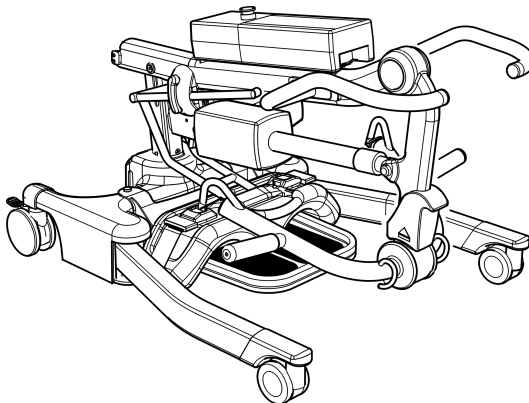
1. El elevador de pacientes Oxford Journey	93
2. Introducción: generalidades sobre el elevador	94
3. Instrucciones de montaje y encargo	95
4. Guía de eslingas	100
5. Elevación con un Oxford Journey	102
6. Monitor Smart y control de mano	104
7. Instrucciones de funcionamiento	108
8. Precauciones de seguridad	111
9. Instrucciones para la carga	113
10. Plan de mantenimiento y lista de comprobación diaria.....	115
11. Especificaciones técnicas.....	117
12. Garantía.....	120

1. El elevador de Oxford Journey

Posición lista para usar



Posición de almacenamiento



2. Introducción: generalidades sobre el elevador

El embalaje consta de una caja de cartón resistente, hecha a medida para asegurar que el equipo llegue intacto a su destino.

Junto con el elevador, se incluye en el embalaje una carpeta que contiene varios documentos, los cuales debe conservar en un lugar seguro para referencias futuras:

- CERTIFICADO DE VERIFICACIÓN
- MANUAL DEL USUARIO
- TARJETA DE GARANTÍA DEL PROVEEDOR (Europa solamente)
- TARJETA DE SATISFACCIÓN DEL CLIENTE (Europa solamente)
- LISTA DE COMPROBACIÓN DE EMBALAJE

El CERTIFICADO DE PRUEBA es un documento importante y será necesario para sus registros de seguro. Este certificado tiene una validez de seis meses, tras los cuales el elevador debe someterse a una inspección y servicio de conformidad con el plan de mantenimiento.

Su representante autorizado puede llevar a cabo tareas de mantenimiento y pruebas periódicas para aquellos países en donde ello es un requisito (Europa). Por favor, asegúrese de que el elevador está incluido en los planes de mantenimiento de su proveedor. Si no está completamente seguro de cuáles son los requisitos de mantenimiento de su mercado local, consulte con el distribuidor, con un organismo de gobierno local o con Joerns Healthcare.

La marca CE: El Oxford Journey lleva incluida la marca de la CE y cumple con las siguientes directivas de la Unión Europea:

- Directiva de Dispositivos Médicos (93/42/EEC)
- Directiva sobre Compatibilidad Electromagnética (89/336/EEC)
- Directiva de Bajo Voltaje (73/23/EEC)

Declaración de uso al que está destinado

El uso previsto para este dispositivo es la elevación y transferencia seguras de un individuo de una superficie de descanso a otra (como de una cama a una silla de ruedas, por ejemplo). Joerns Healthcare recomienda que la transferencia de pacientes se lleve a cabo posteriormente a una evaluación de riesgos, y de manera segura, en una breve distancia solamente.

El modelo Oxford Journey solo es adecuado para pacientes en posición SENTADA, con un grado de capacidad de tolerancia de peso, pero que requieren asistencia para pararse. Al extraer la bandeja inferior, el elevador de pacientes Oxford Journey puede usarse también como apoyo para caminar, tras haber realizado una exhaustiva evaluación de riesgos.

El sistema Oxford Journey es un dispositivo de apoyo diseñado para promover la manipulación y transferencia seguras del paciente, tanto para el individuo que está siendo transportado como para la persona a cargo. El elevador se pliega sin necesidad de herramientas, lo que facilita el almacenamiento en entornos donde el espacio es reducido o el transporte en vehículos con un espacio de almacenamiento adecuado.

El asistente para pararse Oxford Journey está diseñado para ser utilizado con la amplia gama de arneses Oxford. A continuación citamos ejemplos de arneses adecuados para uso con este dispositivo:

- Oxford Arnés para estar de pie
- Oxford Arnés para transporte

Vida útil estipulada previa al mantenimiento:

Los elevadores profesionales Oxford están diseñados y evaluados para durar un período mínimo de diez (10) años previamente a efectuarse algún tipo de mantenimiento, dependiendo del uso y cumplimiento con las tareas de mantenimiento establecidas en este manual. El uso diferente al establecido en estas instrucciones, podría comprometer la vida útil del producto.

3. Instrucciones de montaje y encargo

Contenido de la caja

Coloque la caja en una zona de trabajo despejada y ábrala con cuidado. La caja contiene:

- ELEVADOR OXFORD JOURNEY
- UNIDAD DE BATERÍA
- CARPETA CON DOCUMENTOS
- CABLE DE CARGA
- CONTROL DE MANO
- CARGADOR/SOPORTE DE SOBREMESA

⚠ ADVERTENCIA

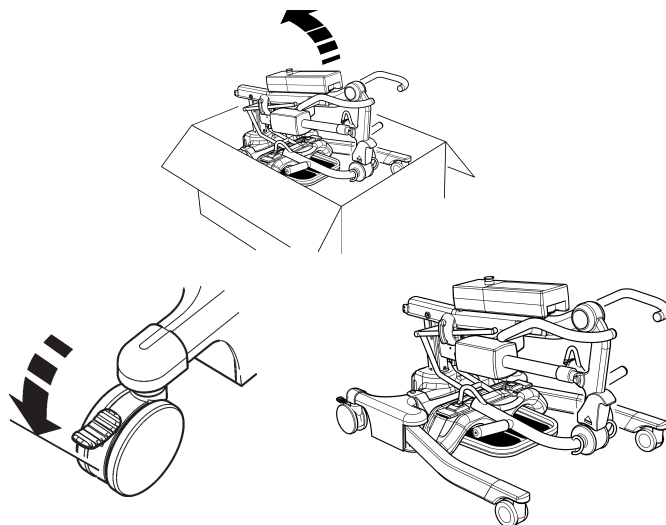
El Oxford Journey es pesado y habrá que tener cuidado al levantarlo. Puede que necesite ayuda para extraer el Oxford Journey de la caja.

Instrucciones de montaje

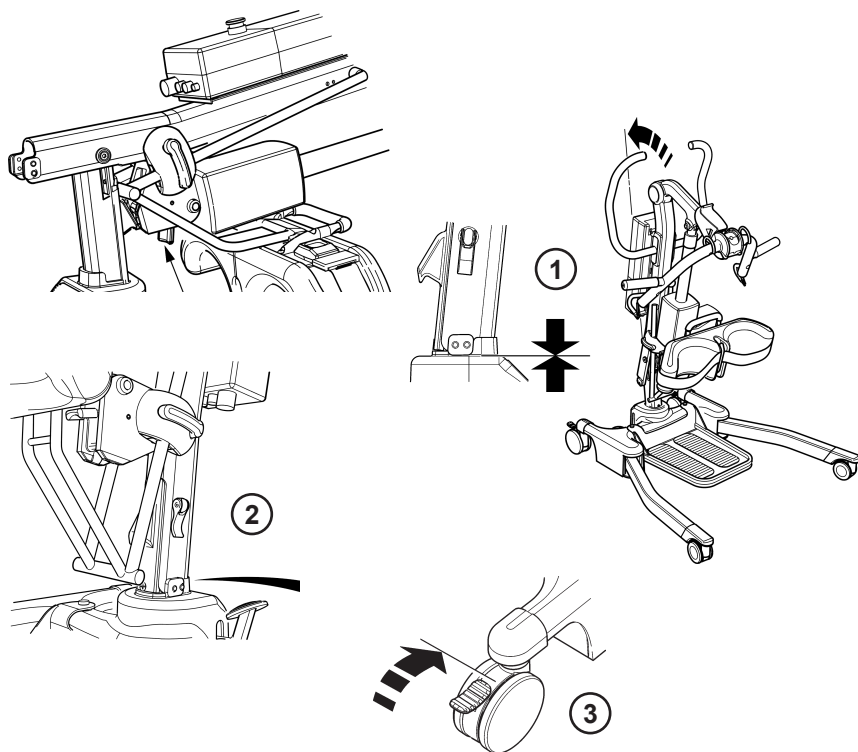
El Oxford Journey se entrega en la posición de almacenamiento; o sea, plegado; el proceso de ensamble presentado a continuación demuestra tres pasos sencillos necesarios para llevar el Oxford Journey de la posición de almacenamiento a la posición de utilización. Para llevar a cabo este proceso no hacen falta herramientas adicionales.

1. Retire todas las piezas de la caja y colóquelas en el suelo, con cuidado de evitar que el equipo sufra daños en su superficie.

Con cuidado, levante y retire el Oxford Journey de la caja. Coloque el elevador en posición plana sobre el piso y compruebe que las ruedas pivotantes traseras estén fijas.



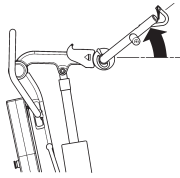
2. Para colocar el Oxford Journey en posición de utilización, eleve las piezas del mástil hasta que queden erguidas. Para ello, presione el botón de liberación del mástil ubicado debajo del actuador (tal como se muestra). De este modo, se suelta el conjunto de piezas del mástil para poder ascender. Tomando la parte superior del asa de empuje, levante el mástil hasta que quede en posición erguida e insértelo en la ranura (1). Una vez que el mástil está correctamente colocado, utilice la palanca de fijación para asegurarlo. Para ello, empuje la palanca de fijación hacia abajo, en dirección de la superficie del mástil (2). Finalmente, libere las ruedas pivotantes traseras y el Oxford Journey estará listo para ser utilizado (3).



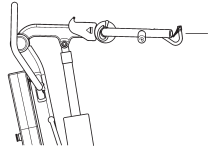
⚠ ¡PRECAUCION!

Evite que queden atrapados los dedos. Mantenga los dedos alejados del extremo del mástil al insertarlo en la ranura. Ajuste el dispositivo de fijación del mástil, y libere las ruedas pivotantes traseras.

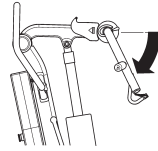
3. Escoja una de las tres posiciones disponibles del mecanismo de “cuernos de vaca” que se adapte a la tarea que pretende realizar con el paciente o al entorno. Para escoger una de las tres posiciones de los “cuernos de vaca”, simplemente tire del gatillo hacia la parte posterior del elevador mientras sostiene los “cuernos de vaca”. A continuación, escoja la posición deseada, tal como indica la calcomanía de posiciones (1) y suelte el gatillo para fijarla. El elevador ya está listo para ser utilizado.



Posición 1



Posición 2



Posición 3

①



Posición 1

Posición 2

Posición 3

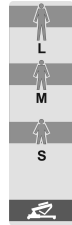
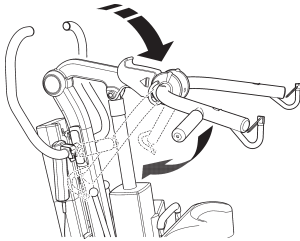
Almacenamiento/
Plegado

NOTA: Ver página 102 para obtener más información acerca de las posiciones de los “cuernos de vaca”.

Desmontaje

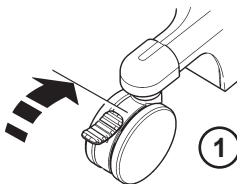
Para desmontar y guardar el Oxford Journey, siga los cuatro pasos sencillos que se describen a continuación; para ello no hacen falta herramientas adicionales.

1. Descienda el brazo principal hasta la posición más baja y establezca los “cuernos de vaca” en la posición de almacenamiento o plegada (tal como se muestra).

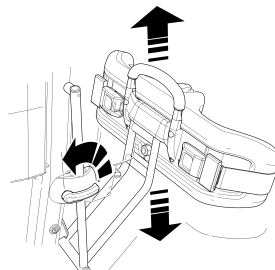


Almacenamiento/Plegado

2. Asegúrese de que las ruedas pivotantes traseras estén fijas (1). Eleve el almohadillado para rodillas hasta la posición más alta (2).

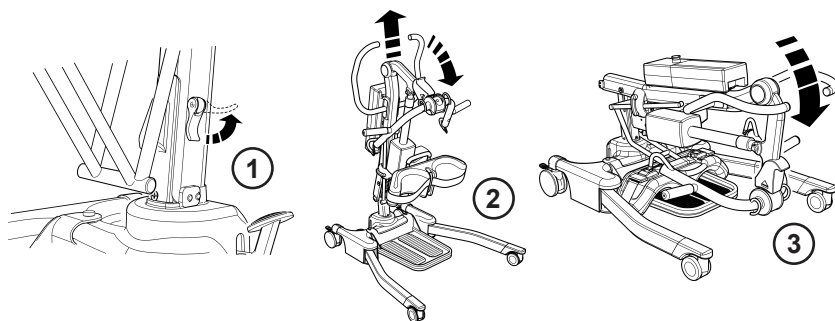


①

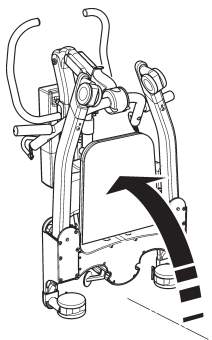


②

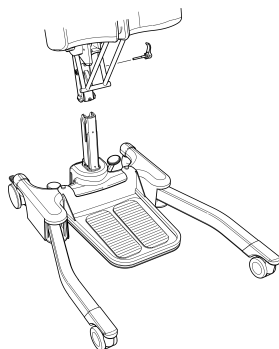
3. Libere la palanca de fijación del mástil tirando hacia afuera del mástil (1). Sujete el asa de empuje y levante el mástil, luego empuje hacia abajo (2), plegando con cuidado el conjunto de piezas del mástil hacia las patas hasta oír un “clic” (3). El “clic” indica que el mástil ya está plegado e inmobilizado.



4. Una vez plegado, levante el Oxford Journey hasta incorporarlo utilizando las patas y las asas de empuje como guía.



NOTA: Si desea separar completamente el mástil y el brazo principal de la base y las patas, abra la palanca de fijación del mástil al máximo (retire las piezas de la clavija del mástil) y separe mástil y brazo principal de la base. Procure no perder la palanca de fijación del mástil y el husillo de ubicación.

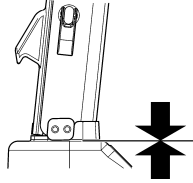


⚠ ¡PRECAUCION!

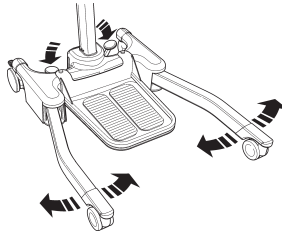
Debe tener cuidado al plegar o desplegar el Oxford Journey, ya que podría atraparse los dedos o lesionarse. Siga las instrucciones con precaución y solicite ayuda si no está familiarizado con el procedimiento correcto.

COMPRUEBE SIEMPRE LO SIGUIENTE ANTES DE HACER USO DEL PRODUCTO:

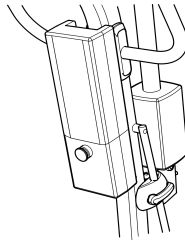
- El mástil está completamente bloqueado en su posición (ver instrucciones de ensamble, página 96).



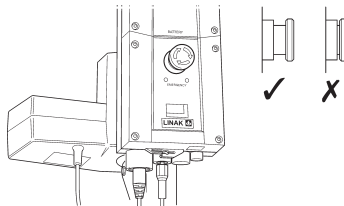
- Las patas del elevador se abren y cierran sin problema (usando los pedales de pie).



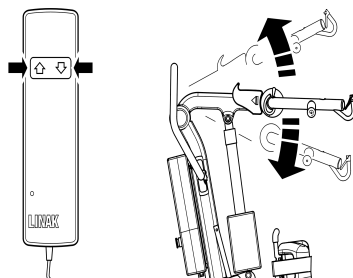
- La unidad de batería está instalada en el elevador y el pestillo que la sujeta está correctamente ubicado en posición. Para asegurarse de que esté correctamente ubicado, se debe oír un "clic".



- El botón rojo de freno de emergencia, ubicado en el cuadro de control, debe estar apagado (RUN).



- Los botones de flecha hacia arriba y abajo en el control de mano bajan y suben el brazo principal satisfactoriamente.



4. Guía de eslingas

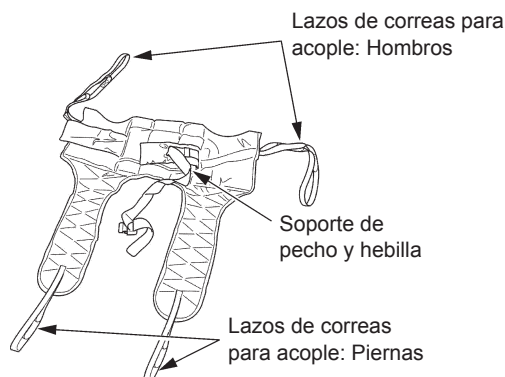
El Oxford Journey es adecuado para pacientes en posición SENTADA. Las eslingas adecuadas para este dispositivo son las siguientes:

- * Eslinga Oxford Transport (disponible en varios tamaños)
- * Eslinga Oxford Standing (disponible en varios tamaños)

GUÍA DEL USUARIO PARA LAS ESLINGAS STANDAID

Las eslingas Transport y Standing son fáciles de instalar, y útiles como asistencia para incorporarse y como sostén. No se trata de eslingas de uso general. Una persona calificada deberá evaluar si su utilización es adecuada para un paciente dado.

Eslinga Transport

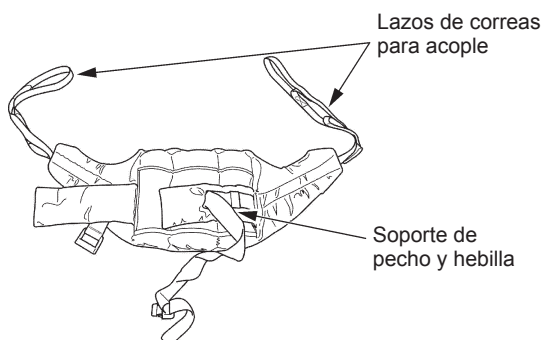


Instrucciones de colocación

Pase la eslinga por la espalda del paciente y por debajo, dejando la parte superior de la apertura de la silla en la base de la columna. Compruebe que la parte almohadillada de la eslinga esté en ángulo recto en toda la espalda del paciente. Ajuste la correa de soporte alrededor del pecho del paciente. Esta correa no necesita estar apretada. Está allí para sostener la eslinga en posición correcta mientras se ajustan los lazos al Standaid. Puede dejarse sin abrochar si se prefiere. Asegúrese de que los brazos del paciente queden afuera de la eslinga (consulte la fig. C, página 103).

Levante la pierna del paciente y pase la correa para la pierna por debajo y hacia arriba, entre las piernas. Asegúrese de que la eslinga no quede torcida o arrugada bajo el muslo. Repita este procedimiento para la otra pierna. Sujete los bucles de las partes almohadilladas de la eslinga a los ganchos blancos en el extremo de las empuñaduras. Sin cruzar los lazos de las correas de las piernas, engánchelos en los ganchos de la izquierda y la derecha de la horquilla elevadora. Normalmente se utiliza la parte intermedia de los tres lazos. El paciente ya está listo para ser elevado de la silla. Una vez fuera de la silla, el paciente estará más cómodo si se le baja a la posición sentada. Joerns Healthcare recomienda comprobar las eslingas regularmente y, en especial, antes del uso por si están deshilachadas o dañadas. No utilice eslingas que estén desgastadas o dañadas.

Eslinga Standing (para incorporarse)



Instrucciones de colocación

Coloque la eslinga por debajo de la espalda del paciente entre la base de las escápulas del hombro y la parte inferior de las costillas. Sujete las correas de apoyo alrededor de la parte delantera del paciente. Esta correa no necesita estar apretada. Su función consiste en sujetar la eslinga en su posición mientras se sujeta la eslinga al Standard. Puede dejarse sin abrochar si se prefiere. Asegúrese de que los brazos del paciente queden afuera de la eslinga (consulte la fig. A, página 103)

NOTA: Para obtener instrucciones de colocación más detalladas, consulte la guía del usuario proporcionada con cada eslinga.

⚠ ADVERTENCIA

Joerns Healthcare recomienda comprobar las eslingas regularmente y, en especial, antes del uso por si están deshilachadas o dañadas. **NO** utilice eslingas que estén desgastadas o dañadas.

⚠ ADVERTENCIA

OXFORD RECOMIENDA UTILIZAR PRODUCTOS AUTÉNTICOS OXFORD. Los sistemas Oxford de eslingas y elevación tienen un diseño que los hace compatibles entre sí. Para obtener información y consejos específicos acerca del uso y compatibilidad de las eslingas, consulte la etiqueta de la eslinga, o bien comuníquese con su distribuidor local de mercado o con Joerns Healthcare.

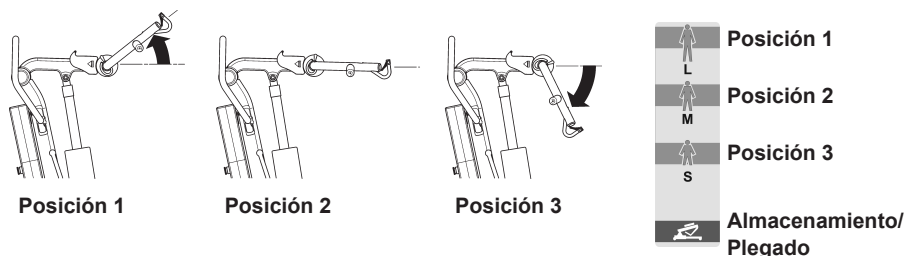
⚠ ADVERTENCIA

Consulte la capacidad de peso máximo del elevador. La capacidad de la eslinga está limitada por la capacidad máxima del elevador.

5. Elevación con un Oxford Journey

El Oxford Journey cuenta con un mecanismo ajustable de “cuernos de vaca” o barra extensora. Esto permite al proveedor de cuidados ubicar los “cuernos de vaca” en una posición cómoda para adaptarse al entorno del paciente. Los cuernos de vaca tienen tres posiciones. La posición 1 es más adecuada para un paciente de tamaño grande o alto; la posición 2 es más adecuada para un paciente de tamaño mediano o promedio; y la posición 3 es más adecuada para un paciente de tamaño pequeño, pediátrico o para levantar a un paciente de una silla baja. (Tenga en cuenta que éstas son pautas solamente, por lo tanto puede que deba adaptar la posición para proporcionar comodidad al paciente). Para escoger una de las tres posiciones de los “cuernos de vaca”, simplemente tire del gatillo hacia la parte posterior del elevador mientras sostiene los “cuernos de vaca”. A continuación, escoja la posición deseada, tal como indica la calcomanía de posiciones, y suelte el gatillo para fijarla. Los “cuernos de vaca” presentan tres alternativas de posiciones para elevar al paciente y una más para adoptar la posición de almacenamiento o plegado.

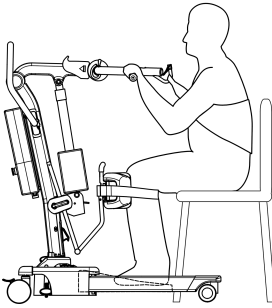
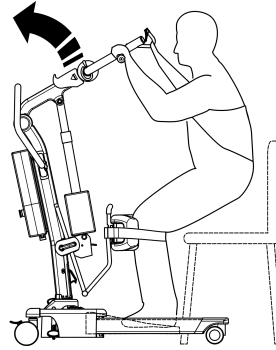
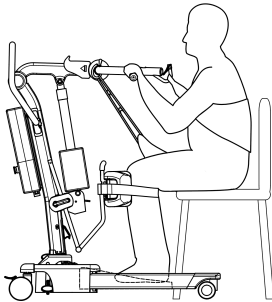
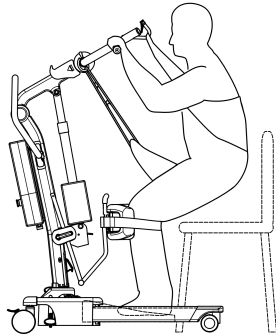
Posiciones de los “cuernos de vaca” para elevar al paciente



Elevación del paciente desde una posición sentada

Escoja la posición de los “cuernos de vaca” más apropiada para el paciente o el entorno. Una vez completo este paso, coloque la Standard de modo que los pies del paciente descansen sobre la plataforma para pies y las rodillas, sobre el almohadillado para rodillas. La posición perfecta de la almohadilla para rodilla es justo debajo de la rótula. Regule la almohadilla para rodilla en consecuencia y aplique el cinturón de seguridad, de ser necesario. Si no fuese necesario, puede desmontar el cinturón de seguridad y guardarlo.

Acople los lazos de la eslinga a los ganchos grises ubicados en los extremos de las empuñaduras del Oxford Journey. Las manos del paciente deben colocarse sujetando las empuñaduras (ver fig. A o C). Antes de proceder con la elevación, realice una última verificación visual para asegurarse de que los lazos de la eslinga estén correctamente instalados y sujetos. A continuación presione el botón de flecha hacia ARRIBA del control de mano para levantar al paciente hacia la posición de incorporarse (ver fig. B o D).

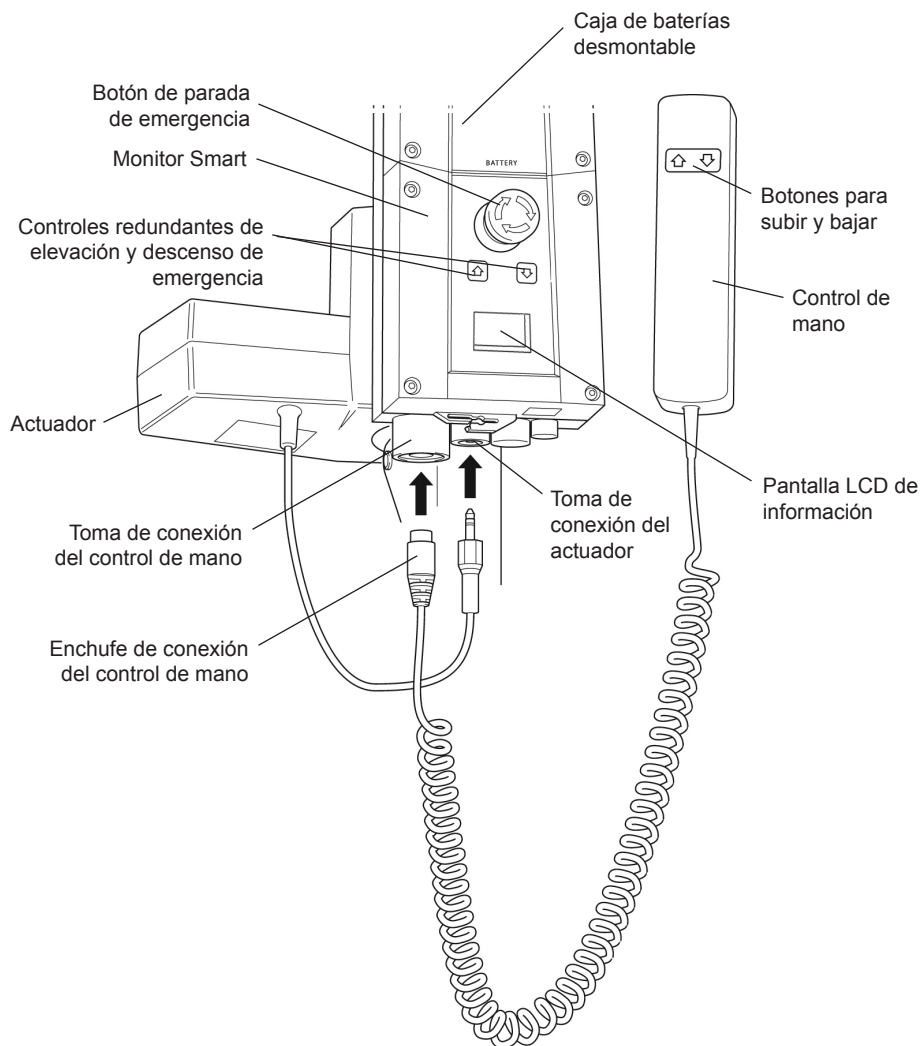
Eslinga Standing:**Fig. A****Fig. B****Eslinga Transport:****Fig. C****Fig. D**

NOTA: Joerns Healthcare recomienda llevar a cabo una evaluación de riesgo antes de efectuar la elevación.

⚠ ADVERTENCIA

Si utiliza el sistema Oxford Journey para practicar caminatas, debe extraer la placa para pies y efectuar una evaluación de riesgo exhaustiva antes de proceder a la elevación a fin de comprobar la idoneidad del dispositivo.

6. Monitor Smart y control de mano



Uso destinado

El monitor inteligente, Oxford Smart Monitor, es un sistema de control para los elevadores Oxford Mobile. El monitor inteligente almacena información útil sobre el mantenimiento del elevador disponible para consultar cuando sea necesario. Esta información sobre el mantenimiento incluye:

- Cantidad de ciclos de elevaciones de pacientes
- Total de trabajo ejecutado por el actuador
- Cantidad de sobrecargas de elevación (intentos de elevación por encima de la carga de trabajo máxima permitida)
- Cantidad de días desde el último intervalo de mantenimiento

El monitor Smart Oxford incorpora un microprocesador que permite leer los datos de mantenimiento a través de la pantalla LCD integrada.

Características

- Recopilación de datos en el panel de control con datos visualizados en la pantalla LCD
- Contador de trabajo
- Contador de ciclos inteligente
- Indicador de tareas de mantenimiento
- Indicador de frecuencia de mantenimiento
- Información de sobrecarga
- Indicador de nivel de carga de las baterías de tres pasos





Beneficios

- Mayor seguridad tanto para el paciente como para el proveedor de cuidados
- Datos de mantenimiento precisos con solo tocar un botón
- Vida útil del producto optimizada
- Facilidad para realizar tareas de mantenimiento tanto para ingenieros como para los técnicos
- Identificación de errores rápida y fácil

Pantalla LCD

El monitor Smart Oxford incorpora un microprocesador que permite emitir la lectura de los datos de mantenimiento a través de la pantalla LCD integrada. Es posible emitir la lectura de los totales de los ciclos de elevación, los totales de trabajos realizados, de sobrecargas y la cantidad de días desde el último mantenimiento, datos que pueden utilizarse para evaluar el estado de el actuador de elevación de manera fácil y rápida.

Puede acceder a esta información pulsando durante medio segundo el botón "UP" (ARRIBA) del control de mano del usuario o el botón redundante "UP" (ARRIBA) del Monitor inteligente.

	12034	Total de ciclos de elevación
	1257000	Total de trabajo ejecutado (Amps * Segundos)
	7	Cantidad de sobrecargas
	90/180	Cantidad de días (desde el último mantenimiento) / Cantidad de días (entre mantenimientos)

Información sobre mantenimiento y uso



Cuando es momento de realizar el mantenimiento, aparecerá en la pantalla el símbolo correspondiente al mantenimiento. Además, cuando está activado el control de mano del usuario, el monitor inteligente emitirá una señal sonora para avisar al usuario que se necesita una operación de mantenimiento.

El símbolo de mantenimiento aparecerá cada vez que pulse las teclas hacia arriba o abajo en el control de mano del usuario. Cuando aparezca el símbolo de mantenimiento, póngase en contacto de inmediato con su agente de servicio autorizado para organizar el mantenimiento.

Puede seguir utilizando el elevador durante un breve periodo de tiempo hasta que llevado a cabo el mantenimiento necesario.

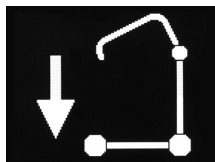


Si el elevador se detiene debido a una sobrecarga (si intenta levantar más peso de la carga máxima segura) aparecerá el símbolo de sobrecarga en la pantalla LCD y el elevador dejará de funcionar hasta que haya eliminado la carga adicional (por encima de la carga máxima segura).

ADVERTENCIA

Si la pantalla LCD del monitor inteligente hubiese registrado una sobrecarga, Joerns Healthcare recomienda que **TODAS las tareas diarias de control se lleven a cabo en el elevador antes de su utilización (para obtener una lista de controles diarios, consulte el manual de usuario del elevador)**. Joerns Healthcare también recomienda que se ponga en contacto con su agente autorizado de servicios Oxford para obtener más orientación.

Controles redundantes integrados



Los controles redundantes integrados permiten que el elevador suba o baje en caso de emergencia.

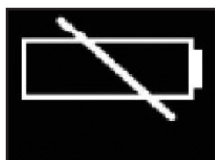
Información sobre la batería



Si aparece el icono de la batería completa, significa que la batería está completamente cargada y lista para usar.



Si aparece el icono de la batería a la mitad, significa que necesita cargar la batería.



Si aparece el icono de la batería vacía, significa que la batería carece de capacidad y debe cargarla de inmediato.

⚠ ADVERTENCIA

A fin de evitar posibles daños permanentes en la batería, debe colocar la batería a cargar en cuanto la pantalla indique el símbolo de la batería a la mitad.

7. Instrucciones de funcionamiento

1. Ajuste de las patas

Las patas del Oxford Journey son ajustables en cuanto a su anchura. Las patas pueden abrirse para permitir el acceso alrededor de sillas o de sillas de ruedas. Para transferir y para pasar por pasillos estrechos, las patas del elevador deben estar en posición cerrada. Para realizar el ajuste, el pedal de ajuste de las patas, ubicado en la parte posterior de la base, se comprime hacia la derecha (ABAJO) para abrir las patas hacia afuera, y hacia la izquierda (ARRIBA) para cerrarlas. El ajuste se puede llevar a cabo con el paciente en el elevador, pero ya sea para carga o descarga, debe realizar el ajuste con el elevador en movimiento.

2. Ruedas y frenos

El elevador tiene dos ruedas con frenos, que se pueden aplicar para dejarlo aparcado. Cuando se realice la elevación, las ruedas deben dejarse libres y los frenos sin aplicar. De esta forma, el elevador podrá mover el centro de gravedad conforme se realiza la elevación. Si se aplican los frenos, será el paciente el que se mueva hacia el centro de gravedad y esto puede ser desconcertante e incómodo.

3. Elevación y descenso del brazo principal

El movimiento del brazo principal se lleva a cabo mediante un potente actuador eléctrico controlado por una unidad de control de mano sencilla. El control de mano tiene dos botones, con flechas direccionales ARRIBA y ABAJO ↑↓. El actuador se detiene automáticamente en el límite del desplazamiento en ambas direcciones. El control de mano se enchufa en un enchufe en la base del cuadro de control.

4. Parada de emergencia

El botón de parada de emergencia rojo está situado en la parte delantera del cuadro de control y se activa pulsándolo. Al pulsarlo se interrumpe la alimentación eléctrica al elevador y sólo se puede desarmar girando el botón en sentido contrario a las agujas del reloj y soltándolo.

5. Controles redundantes

Todos los elevadores Oxford están equipados con botones de elevación y descenso en el panel de control. Estos están ubicados debajo del botón de parada de emergencia y se pueden utilizar para bajar o subir al paciente si se produjese un fallo en el control de mano.

6. Descenso mecánico de emergencia

En el caso de fallo total del suministro eléctrico, el actuador eléctrico dispone de un dispositivo de descenso mecánico (CUBO ROJO). Esta característica sólo funcionará cuando el elevador tenga carga. Hay que tirar del dispositivo hacia arriba para activarlo y comenzará un lento descenso.

Nota: La carga MÍNIMA necesaria para bajar el elevador de manera manual utilizando la función mecánica de descenso de emergencia equivale a 30 kg.

7. Baterías

Las baterías están protegidas ante descargas fuertes por una ALARMA DE VOLTAJE BAJO. Esta alarma emitirá un sonido cuando las baterías necesiten recargarse y se esté manejando el control de mano. No sonará si el control de mano no se está manejando. NO IGNORE ESTA ALARMA DE ADVERTENCIA. Complete la operación de elevación y ponga la batería a cargar (vea las instrucciones de carga). El nivel de carga de la batería se visualiza en el indicador en el cuadro de control.

⚠ PRECAUCION!

La batería, el cargador, el control de mano, el cuadro de control y el actuador sólo deben ser abiertos por personal autorizado. (Comuníquese con su distribuidor para obtener información sobre garantía y reparaciones).

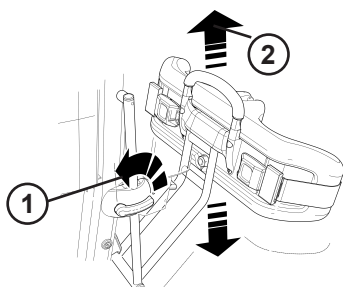
8. Eslingas

El Oxford Journey es adecuado para pacientes en posición SENTADA. Las eslingas adecuadas para este dispositivo son las siguientes:

- Eslinga Oxford Transport
- Eslinga Oxford Standing

9. Ajuste del almohadillado para rodillas

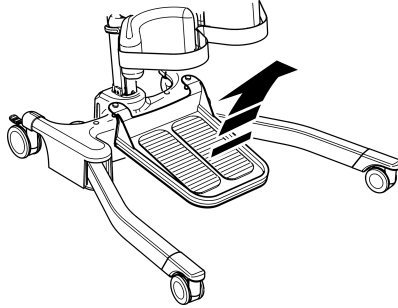
El Oxford Journey tiene un almohadillado ajustable para las rodillas. Por razones de seguridad y ergonomía, se recomienda que se lleve a cabo cualquier operación sosteniendo la parte superior de la empuñadura de ajuste. El rango de desplazamiento es de 10,2 pulgadas (260 mm). El ajuste se lleva a cabo siguiendo dos pasos sencillos. PASO 1 lleve la palanca de ajuste del almohadillado para rodillas hacia la izquierda para desbloquearlo. PASO 2 lleve el asa de empuje hacia abajo o hacia arriba para escoger la posición correcta. Una vez hallada la posición deseada, simplemente lleve la palanca de ajuste del almohadillado para rodillas hacia la derecha para bloquearlo, NOTA: la palanca puede operarse desde cualquiera de los dos lados del elevador.



10. Plataforma desmontable para los pies

El Oxford Journey tiene una plataforma para los pies. Para extraer la plataforma para los pies, póngase en la parte delantera del Oxford Journey y levante la plataforma para los pies desde la parte central del conjunto.

NOTA: Tenga cuidado al cambiar la plataforma de pies de la posición más baja, ya que es pesada. Utilice siempre técnicas de transferencia y manipulación apropiadas.

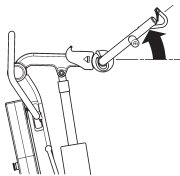


⚠ ADVERTENCIA

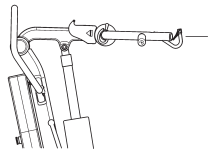
Utilice siempre la plataforma para pies cuando sienta o para a un paciente. Una vez que el paciente está totalmente incorporado, puede retirar la plataforma para pies a fin de realizar ejercicios de caminata.

11. Cuernos de vaca ajustables

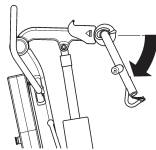
El Oxford Journey cuenta con un mecanismo ajustable de “cuernos de vaca” o barra extensora. Esto permite al proveedor de cuidados ubicar los “cuernos de vaca” en una posición cómoda para adaptarse al entorno del paciente. Los cuernos de vaca tienen tres posiciones. La posición 1 es más adecuada para un paciente de tamaño grande o alto; la posición 2 es más adecuada para un paciente de tamaño mediano o promedio; y la posición 3 es más adecuada para un paciente de tamaño pequeño, pediátrico o para levantar a un paciente de una silla baja. (Tenga en cuenta que éstas son pautas solamente, por lo tanto puede que deba adaptar la posición para proporcionar comodidad al paciente). Para escoger una de las tres posiciones de los “cuernos de vaca”, simplemente tire del gatillo hacia la parte posterior del elevador mientras sostiene los “cuernos de vaca”. A continuación, escoja la posición deseada, tal como indica la calcomanía de posiciones, y suelte el gatillo para fijarla. Los “cuernos de vaca” presentan tres alternativas de posiciones para elevar al paciente y una más para adoptar la posición de almacenamiento o plegado.



Posición 1



Posición 2



Posición 3



Posiciones de los “cuernos de vaca” para elevar al paciente

8. Precauciones de seguridad

Por favor, lea y siga las precauciones de seguridad que figuran más abajo. El funcionamiento y uso del elevador para pacientes Oxford es sencillo y fácil de comprender. Siguiendo estas precauciones básicas de seguridad, las operaciones de elevación serán fáciles y no causarán problemas.

LEA Y COMPRENDA EL MANUAL DE INSTRUCCIONES DEL USUARIO ANTES DE UTILIZAR SU ELEVADOR OXFORD JOURNEY

⚠ ADVERTENCIA

- Planifique **SIEMPRE** sus operaciones de elevación antes de comenzar.
- Repase **SIEMPRE** la **LISTA DE COMPROBACIÓN DIARIA** antes de utilizar el elevador.
- Familiarícese **SIEMPRE** con el control de funcionamiento y características de seguridad del elevador antes de levantar al paciente.
- **NO** utilice una eslinga a no ser que esté recomendada para su uso con el elevador.
- Verifique **SIEMPRE** que la eslinga es adecuada para el paciente en particular y que su tamaño y capacidad son correctos.
- No utilice **NUNCA** una eslinga si está deshilachada o presenta signos de daño.
- Encaje **SIEMPRE** la eslinga de acuerdo con las instrucciones que se indican (instrucciones del usuario).
- **NO** supere la carga de trabajo de seguridad.
- Compruebe **SIEMPRE** que la carga de trabajo de seguridad del elevador es adecuada para el peso del paciente.
- Lleve **SIEMPRE** a cabo las operaciones de elevación de acuerdo con las instrucciones en el manual del usuario.
- **NUNCA** desconecte o deje de realizar un control de seguridad o característica de seguridad porque parezca más fácil para el funcionamiento del elevador.
- **NO** intente maniobrar el elevador empujando el mástil, el brazo principal o al paciente.
- Maniobre **SIEMPRE** el elevador con el mango / almohadillado de empuje para pies proporcionado.
- Haga **SIEMPRE** descender al paciente a la posición cómoda más baja posible antes de transferirlo.
- **NO** empuje un elevador cargado a velocidades que superen un ritmo de caminar lento (3 kilómetros/hora, 0,8 metros/segundo).
- **NO** empuje el elevador sobre terrenos desnivelados o con baches. Especialmente, si está cargado.

- NO intente empujar o tirar de un elevador cargado sobre una obstrucción en el suelo.
- NUNCA fuerce los controles de funcionamiento/seguridad. Todos los controles son fáciles de utilizar y no requieren el uso de fuerza excesiva.
- La carga MÍNIMA necesaria para bajar el elevador de manera manual utilizando la función mecánica de descenso de emergencia equivale a 30 kg.
- NO aparque un elevador cargado sobre NINGUNA superficie en cuesta.
- NO utilice elevadores eléctricos en una ducha.
- NO cargue un elevador eléctrico en un baño o en una ducha.
- NO levante a un paciente a no ser que esté entrenado y sea competente para hacerlo.
- NO utilice el elevador, ni permita que se lo utilice, para ningún otro propósito.
- NO lleve el elevador dando tumbos hacia abajo en escaleras, tanto si está cargado como si está descargado.
- NO intente pasar con un elevador cargado por una pendiente que supere 1:12 (aproximadamente 5 grados).
- NO intente pasar con el elevador por una pendiente sin que haya alguien para ayudarlo.
- NO lo utilice en un ambiente húmedo o corrosivo, como por ejemplo al lado de una piscina.

9. Instrucciones para la carga

Cuando la central eléctrica necesita recarga, se la extrae del elevador y se conecta a una unidad externa de carga.

Joerns Healthcare recomienda disponer de otra central eléctrica, de manera que una esté recargada continuamente.

1. Extraiga la central eléctrica del elevador. La central está sujeta por un simple pestillo en la parte superior de la misma. Levante el pestillo y la central eléctrica quedará liberada.
2. Conecte la central eléctrica con la unidad de carga. La colocación y sujeción de la central eléctrica con el cargador es la misma que para el elevador.
3. Conecte el enchufe del cargador a una toma de electricidad y encienda la fuente de energía.
4. La acción de carga es automática y llenará totalmente las baterías en un período de entre cuatro (4) horas. **Nota:** Incluso si deja el cargador conectado durante períodos extensos no permitirá que se produzca una sobrecarga en las baterías.
 - a) Luz verde: Indica que el suministro eléctrico está encendido.
 - b) Luz amarilla: Indica que la batería se está cargando.
 - c) Las baterías estarán totalmente cargadas cuando se apague la luz amarilla.

Nota: Se recomienda que cargue la batería no bien reciba el producto.

5. Para hacer funcionar de nuevo el elevador, APAGUE la red de suministro eléctrico y desconecte el cargador de la central eléctrica. Monte la central eléctrica en el elevador y compruebe que el pestillo que sujeta la caja en su sitio esté perfectamente engranado. Al quedar perfectamente engranado, oírás un “clic”. Si bien la carga de los elevadores eléctricos Oxford es simple sencilla, es importante que siga las instrucciones de carga con precaución. Preste especial atención a los puntos siguientes, que le ayudarán a evitar problemas con las baterías descargadas.

ADVERTENCIA

- La batería, el cargador, el control de mano y la caja de control NO deben ser abiertos por personal no autorizado. (Comuníquese con el distribuidor por reparaciones y reclamos de la garantía).
- NO toque las terminales de la batería ni el cargador.
- MANTENGA las baterías completamente cargadas. Ponga la batería a cargar siempre que no esté utilizando el dispositivo. Si le resultase más práctico, póngala a cargar durante la noche. El cargador no permitirá que las baterías se sobrecarguen.
- NUNCA permita que las baterías se gasten por completo. No bien suene la alarma de advertencia, complete la operación de elevación y ponga a cargar la batería.
- A fin de evitar posibles daños permanentes en la batería, debe colocar la batería a cargar en cuanto la pantalla indique el símbolo de la batería a la mitad.
- NUNCA almacene la batería durante largos períodos de tiempo sin realizar cargas periódicas durante el período de desuso.
- SIEMPRE compruebe que la toma del cargador a la red de suministro eléctrico esté apagada antes de conectar o desconectar la batería.

- **NUNCA** deje la batería conectada con la toma del cargador a la red de suministro eléctrico apagada.
- **NO** deje el cargador encendido con la batería desconectada.
- **NO** use el elevador mientras carga la batería.
- **COMPRUEBE** que el elevador no se esté cargando antes de desplazarlo, ya que podría dañar la conexión eléctrica.
- **NUNCA** desconecte la toma del cargador tirando del cable.
- **PROCURE** no tropezar con el cable del cargador.
- **NO** cargue el elevador eléctrico en el cuarto de baño.

10. Plan de mantenimiento y lista de comprobación diaria

Todos los productos Oxford requieren un mantenimiento mínimo; sin embargo, es necesario llevar a cabo algunas comprobaciones y procedimientos de seguridad. A continuación se indica un plan de tareas DIARIAS. Realizar comprobaciones diarias y mantenimiento, inspección y prueba cada seis meses asegurará que el elevador se mantiene en condiciones óptimas de funcionamiento. Si lo pide, le enviaremos una lista de piezas de repuesto.

La **PRUEBA DE CARGA** y la certificación sólo deben llevarse a cabo por personal cualificado o por un agente / concesionario de servicio autorizado.

LISTA DE COMPROBACIÓN DIARIA: Joerns Healthcare recomienda encarecidamente realizar las siguientes comprobaciones de manera diaria y antes de utilizar el elevador.

- **ASEGÚRESE** de que el elevador se mueve libremente sobre sus ruedas.
- **EXAMINE** la barra extensora (cuernos de vaca) para comprobar que está firmemente sujeta al brazo principal.
- **EXAMINE** los ganchos de la eslinga y los clips de sujeción en la barra extensora y en el brazo principal para ver si tienen un desgaste excesivo.
- **ASEGÚRESE** de que las patas se abren y cierran correctamente.
- **OPERE** el control de mano para confirmar que el brazo principal sube y baja satisfactoriamente.
- **CONTROLE** el funcionamiento del botón de freno de emergencia.
- **EXAMINE** las eslingas para ver si están deshilachadas o tienen otros daños. **NO** utilice una eslinga si está dañada.
- **CONFIRME** que el elevador no está emitiendo una alarma de batería baja cuando se maneja el control de mano. Si la alarma suena, **NO** utilice el elevador y póngalo a cargar inmediatamente.

MANTENIMIENTO, INSPECCIÓN Y PRUEBA

Joerns Healthcare recomienda realizar una inspección y comprobación completa y periódica del elevador y de los accesorios de elevación, como las eslingas. La frecuencia de la verificación varía de acuerdo con la localidad; compruebe con su distribuidor local o entidad gubernamental, según corresponda, en lo referente a la frecuencia de verificación estipulada. Todas las verificaciones y pruebas deben llevarse a cabo según las recomendaciones y procedimientos explicados en el presente manual. Joerns Healthcare recomienda que el mantenimiento, inspección y comprobación certificada las lleve a cabo un agente o proveedor de mantenimiento autorizado.

NOTA: Estas recomendaciones se dan en cumplimiento de los requisitos de 1998 N° 2307 Salud y Seguridad: Normas relativas a Operaciones de Elevación y Equipo de Elevación de 1998. Esta norma es del Reino Unido. Fuera del Reino Unido, revise los requisitos aplicables a su país.

***ESTAS COMPROBACIONES DEBEN INCLUIR:**

	Inicialmente	Antes del uso	Intervalos de servicio
1. BRAZO PRINCIPAL: Compruebe la sujeción del brazo principal al mástil. Asegúrese de que sólo exista un mínimo movimiento lateral del brazo principal y de que el brazo principal esté libre para girar en su rodamiento.	✓	✓	✓
2. PUNTOS DE SUJECIÓN DE ESLINGA: Compruebe que los ganchos y los broches de sujeción de la eslinga en la barra extensora y brazo principal no presenten signos de desgaste.	✓	✓	✓
3. MÁSTIL: Verifique el funcionamiento del dispositivo de bloqueo del mástil. Asegúrese de que el mástil encaja completamente en el alojamiento.	✓	✓	✓
4. CUERNOS DE VACA: Compruebe que los “cuernos de vaca” estén colocados en la posición correcta.	✓	✓	✓
5. ACTUADOR: El actuador no requiere más mantenimiento que comprobar que funciona correctamente y escuchar si hay ruidos inusuales.			✓
6. ALMOHADILLADO PARA RODILLAS: Compruebe que la correa del almohadillado para rodillas esté ajustada correctamente.	✓	✓	
7. MONITOR SMART: Compruebe el buen funcionamiento del botón de parada de emergencia. Compruebe que la toma del control de mano esté en perfecto estado. Verifique que el control de mano funciona correctamente. Verifique los controles redundantes y confirme que funcionan correctamente. Nota: La carga MÍNIMA necesaria para bajar el elevador de manera manual mecánica de descenso de emergencia equivale a 30 kg.	✓	✓	✓
8. BATERÍAS: Las baterías están alojadas en la unidad de alimentación eléctrica y no requieren ningún mantenimiento excepto su carga regular tal y como se detalla en las instrucciones de carga. Compruebe que las conexiones están limpias.			✓
9. BATERÍAS (Carga): Confirme que el elevador no emite una alarma de baja carga de baterías cuando hace funcionar el control de mano. Si suena la alarma, no utilice el elevador y ponga a cargar la batería inmediatamente.	✓	✓	
10. AJUSTE DE LAS PATAS: Compruebe que las patas funcionan en toda su extensión (hacia dentro / hacia fuera).	✓	✓	✓
11. RUEDAS: Compruebe que todas las ruedas están firmemente sujetas a las patas. Verifique la libre rotación de las ruedas y de sus pivotes.	✓	✓	✓
12. LIMPIEZA: Limpie con jabón corriente y agua, y/o con cualquier desinfectante para superficies duras. Deben evitarse limpiadores químicos o abrasivos, ya que pueden dañar el acabado de la superficie del elevador. No moje ninguna pieza eléctrica.		✓	✓
13. PRUEBA DE CARGA: La prueba de carga debe llevarse a cabo de conformidad con los procedimientos de prueba del mercado local. Se recomienda encarecidamente que la comprobación sea realizada por un concesionario de servicio autorizado.			✓
14. BASE Y RUEDAS: Asegúrese de que la base está uniforme y nivelada (las cuatro ruedas en contacto con el suelo).	✓	✓	✓
15. ESLINGAS: Vea si están desgastadas o deshilachadas.	✓	✓	✓
16. LUBRICACIÓN: Lubrique las bisagras de pivote con aceite de silicona, incluyendo las conexiones del brazo principal, las piezas de los pedales, la bisagra de la barra extensora (hágalo sólo si es necesario).			✓
17. Conjunto de mano: Asegúrese de que está bien enchufado al controlador.	✓	✓	

11. Especificaciones técnicas

Carga de trabajo segura	341 lbs	155 kgs
Longitud total máxima	39,4 pulgadas	1000 mm
Longitud total mínima	36,8 pulgadas	935 mm
Altura total máxima.....	63,0 pulgadas	1600 mm
Altura total mínima	44,5 pulgadas	1130 mm
Altura máxima de la barra de extensión	60,2 pulgadas	1530 mm
Altura mínima de la barra de extensión	28,4 pulgadas	720 mm
Radio de giro	45,1 pulgadas	1145 mm
Patas abiertas - Anchura externa	38,2 pulgadas	970 mm
Patas abiertas - Anchura interna.....	34,5 pulgadas	875 mm
Patas cerradas - Anchura externa	27,0 pulgadas	685 mm
Patas cerradas - Anchura interna	22,2 pulgadas	590 mm
Punto más ancho (entre abrazaderas de soporte)	26,8 pulgadas	680 mm
Altura total de las patas.....	4,3 pulgadas	110 mm
Distancia al suelo	1,2 pulgadas	30 mm
Par de ruedas delanteras.....	3,0 pulgadas	75 mm
Ruedas traseras con freno.....	4,0 pulgadas	100 mm

Pesos

Mástil, base y conjunto de brazo principal	82,4 lbs	37,4 kgs
Unidad de batería.....	6,2 lbs	2,8 kgs
Unidad de alimentación	88,6 lbs	40,2 kgs
Conjunto de la base (sin incluir batería)	30,2 lbs	13,7 kgs
Mástil y brazo principal (sin incluir batería).....	42,3 lbs	19,2 kgs
Plataforma para pies	9,9 lbs	4,5 kgs

NOTA: Para todas las dimensiones se aplican tolerancias de fabricación.

ESPECIFICACIONES ELÉCTRICAS:

BATERÍAS.....	24 voltios, tipo ácido de plomo selladas recargables
CAPACIDAD DE LA BATERÍA	3,2 amperios hora
ENTRADA NOMINAL DEL CARGADOR.....	100 - 240 V CA/ 50/60 Hz
SALIDA MEDIDA DEL CARGADOR.....	29,5 V CC, Máx. 19 W

PROTECCIÓN FRENTE A DESCARGAS ELÉCTRICAS

CARGADOR.....	CLASE II (EN 60601-1)
ELEVADOR.....	FUENTE DE ALIMENTACIÓN INTERNA

GRADO DE PROTECCIÓN FRENTE A DESCARGAS

CARGADOR.....	TIPO B (EN 60601-1)
ELEVADOR.....	TIPO B (EN 60601-1)

CONDICIONES AMBIENTALES

Al aire libre, la funcionalidad y seguridad especificadas pueden verse comprometidas.

RANGO DE TEMPERATURA Y HUMEDAD

TEMPERATURA.....	>+5°C a <+40°C
HUMEDAD RELATIVA.....	20% a 90% a 30°C (no condensada)

ALMACENAMIENTO

TEMPERATURA.....	>-10°C a <+50°C
HUMEDAD RELATIVA.....	20% a 90% a 30°C (no condensada)
PRESIÓN ATMOSFÉRICA.....	700 - 1060 Hpa

CLASIFICACIONES IP

CAJA DE CONTROL.....	IPX4
ACTUADOR	IPX4
CARGADOR EXTERNO	IPX5
BATERÍA.....	IPX5
CONTROL DE MANO	IPX5

CICLOS DE TRABAJO

ACTUADOR	10% (2 min. / 18 min.)
CARGADOR.....	4 horas (aprox.)

ACÚSTICA

NIVEL DE POTENCIA DE SONIDO (ESCALA PONDERACIÓN A)	64 dB
--	-------

EXPLICACIÓN DE LOS SÍMBOLOS:

Los signos enunciados a continuación se utilizan en el cargador, la unidad de control y la batería:



Equipo de tipo B, según EN 60601-1



Equipo de clase 2



El cargador y la unidad de control no deben desecharse junto con los residuos domésticos



La batería no debe desecharse junto con los residuos domésticos



Los electrónicos no deben desecharse junto con los residuos domésticos



Para uso bajo techo solamente



ATENCIÓN, consulte los documentos adjuntos.

Número de registro de producción de RAEE WEE/GG0464RZ

12. Garantía

Joerns Healthcare ha establecido una red de distribuidores y proveedores de excelente reputación, que se ocuparán con mucho gusto de contestar todas sus preguntas respecto a compra, garantía, reparación y mantenimiento.

Nuestros productos están garantizados durante un plazo de 24 meses a partir de la fecha de fabricación o durante 24 meses a partir de la fecha de compra si han sido encargados por un distribuidor autorizado. Esta garantía cubre la estructura principal del elevador, el actuador y el cuadro de control, el control de mano y la batería contra defectos de fabricación o fallos.

Recomendamos que todos nuestros productos hayan sido encargados por su proveedor y que éste se ocupe de su mantenimiento. El distribuidor o representante opera el programa de la garantía, de manera que es importante conservar el nombre, dirección y teléfono para poder establecer contacto en caso de que surja algún problema (Sólo en Europa).

El no cumplir con el horario de servicio del elevador puede ocasionar la anulación de su garantía.

Si tiene dudas respecto a dónde se ha comprado su elevador, Joerns Healthcare puede averiguar quién fue el distribuidor si usted nos facilita el número de serie del elevador.

RECUERDE: Póngase en contacto con el distribuidor para compras, garantía, reparaciones, servicio técnico y mantenimiento certificado.

Su representante/distribuidor:

